

kobold

VR7

VORWERK



Manual de instrucciones

ES • 27093-05 • 0524

Índice de contenido

1	Antes de empezar.....	5		
2	Vista general del producto	6		
2.1	Robot Aspirador Kobold VR7 ..	6		
2.2	Dispositivos de carga	8		
2.2.1	Base de carga para Kobold VR7.....	8		
2.2.2	Base de carga y vaciado automático para Kobold VR7 ..	8		
3	Utilización conforme a lo previsto.....	9		
4	Para su seguridad.....	11		
4.1	Peligros e indicaciones de seguridad	11		
4.2	Clasificación de las indicaciones de seguridad	20		
4.3	Obligaciones del usuario.....	21		
5	Idoneidad para diferentes tipos de suelo .	22		
6	Montaje del Robot Aspirador	23		
7	Preparar la base para su uso.....	24		
7.1	Retirar la lámina protectora ...	24		
7.2	Selección del lugar de colocación.....	24		
7.3	Instalar el cable de alimentación.....	25		
8	Adaptar su hogar al Robot Aspirador	27		
9	Primera puesta en marcha.....	27		
9.1	Primera carga	27		
9.1.1	Cargar en la base de carga y vaciado automático	28		
9.1.2	Cargar en la base de carga	28		
9.2	Instalar la app MyKobold y emparejarla con el Robot Aspirador	29		
10	Resumen de funciones	30		
10.1	Vista general del panel de control.....	30		
10.2	Indicadores LED.....	31		
10.2.1	Vista general de los indicadores LED.....	31		
10.2.2	Estado del Robot Aspirador	32		
10.2.3	Estado de la batería.....	33		
10.3	Salida de voz.....	33		
11	Uso	35		
11.1	Encender	35		
11.2	Iniciar la limpieza	35		
11.3	Seleccionar el modo de limpieza.....	35		
11.3.1	Modo MAX	36		
11.3.2	Modo AUTO	36		
11.3.3	Modo ECO	36		
11.4	Pausa.....	37		
11.5	Iniciar el proceso de limpieza con poca carga de la batería...	37		
11.6	Cancelar la limpieza	38		
11.7	Devolver el Robot Aspirador a la base	38		
11.8	Modo de espera	39		
11.9	Apagar el Robot Aspirador	39		
12	Información sobre el comportamiento del Robot Aspirador.....	40		
12.1	Comportamiento general de limpieza del Robot Aspirador .	40		
12.2	Área de limpieza y navegación del Robot Aspirador	40		
12.2.1	Sobrepasar objetos	41		

12.3	Comportamiento de carga del Robot Aspirador.....	41	17.2.8	Insertar el depósito y el filtro..	53
12.3.1	Recarga automática	41	17.2.9	Limpiar el cepillo lateral	53
12.3.2	Recarga manual.....	42	17.2.10	Limpiar el cepillo helicoidal....	54
13	Wi-Fi y control app mediante dispositivos inteligentes	43	17.2.11	Limpiar los sensores.....	55
13.1	Requisitos técnicos	43	17.2.12	Retirar o cambiar la batería	55
13.2	Establecer una conexión Wi-Fi	44	17.3	Mantenimiento de la base de carga y vaciado automático....	56
13.3	Borrar los ajustes de Wi-Fi.....	44	17.3.1	Abrir y cerrar la cubierta del filtro.....	56
14	Restablecimiento	45	17.3.2	Colocar y cambiar la Bolsa filtro Premium	57
14.1	Restablecer el Robot Aspirador a los valores de fábrica	45	17.3.3	Limpiar la base de carga y vaciado automático	58
14.2	Borrar la cuenta MyKobold	45	17.3.4	Retirar, limpiar y colocar el filtro protector del motor.....	59
15	Emparejar la base de carga y vaciado automático con el Cargador premium para batería.....	46	17.3.5	Extracción y cambio de la dovina	60
16	Transporte	47	18	Actualización del software.....	61
17	Mantenimiento	48	19	Resolución de fallos	62
17.1	Piezas de repuesto y consumibles.....	48	19.1	Problemas.....	62
17.2	Mantenimiento del Robot Aspirador.....	49	19.2	Base de carga y vaciado automático	65
17.2.1	Limpieza regular del Robot Aspirador.....	49	20	Eliminación y protección ambiental	67
17.2.2	Vaciar manualmente el depósito	49	20.1	Eliminación del producto.....	67
17.2.3	Limpieza del canal de aspiración posterior	50	20.2	Desechado de la batería.....	67
17.2.4	Limpiar el filtro	50	20.3	Eliminación de las Bolsas filtro Premium y del filtro del Robot Aspirador	67
17.2.5	Cambiar el filtro.....	50	20.4	Eliminación del embalaje	67
17.2.6	Extracción o cambio de la dovina	51	21	Garantía.....	68
17.2.7	Retirar, limpiar y colocar el filtro protector del motor.....	51	22	Servicio de atención al cliente	68
			23	Características técnicas ..	69
			23.1	Robot Aspirador	69
			23.2	Base de carga.....	70

23.3	Base de carga y vaciado automático	70
23.4	Fabricante.....	71
24	Declaración de conformidad.....	71

1 Antes de empezar

¡Enhorabuena por haber adquirido su nuevo producto Kobold!

1. Lea atentamente el manual de instrucciones antes de usar el producto y los accesorios por primera vez.
2. Observe las instrucciones de utilización detalladas en los siguientes capítulos.

2 Vista general del producto

2.1 Robot Aspirador Kobold VR7

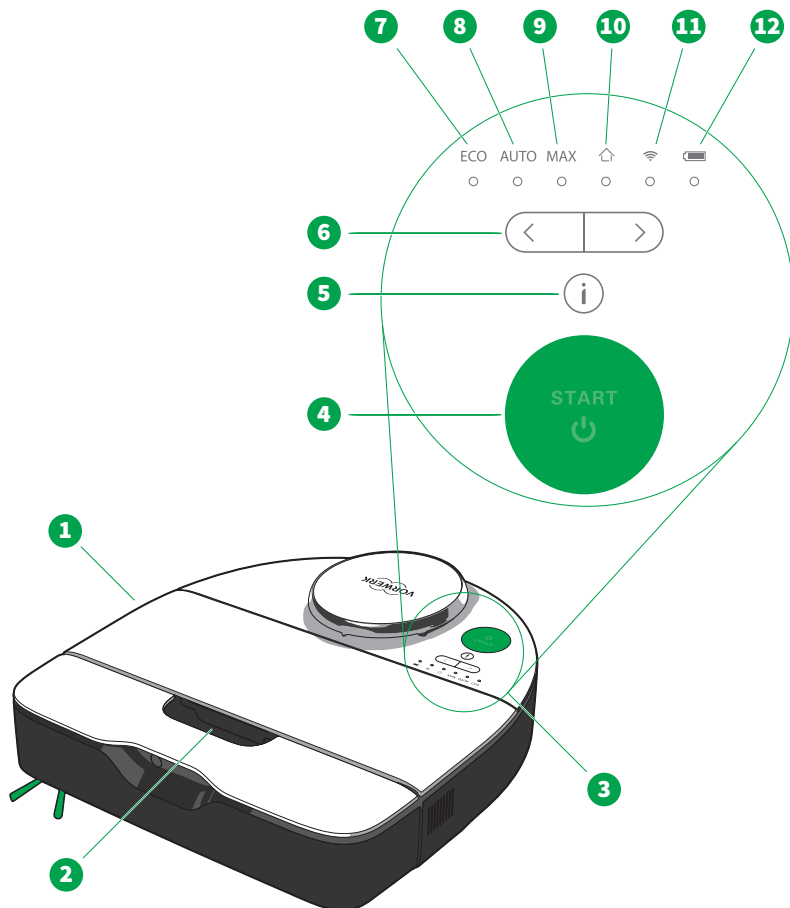

Vista general del Robot Aspirador Kobold VR7 y sus controles

1 Robot Aspirador Kobold VR7	7 LED <i>ECO</i>
2 Asa de transporte y apertura	8 LED <i>AUTO</i>
3 Panel de control con botón <i>START</i> , botones de selección e indicadores LED	9 LED <i>MAX</i>
4 Botón <i>START</i> (encendido y apagado)	10 LED <i>HOME</i>
5 Botón de información	11 LED <i>WI-FI</i>
6 Botones de selección izquierda y derecha	12 LED <i>Batería</i>

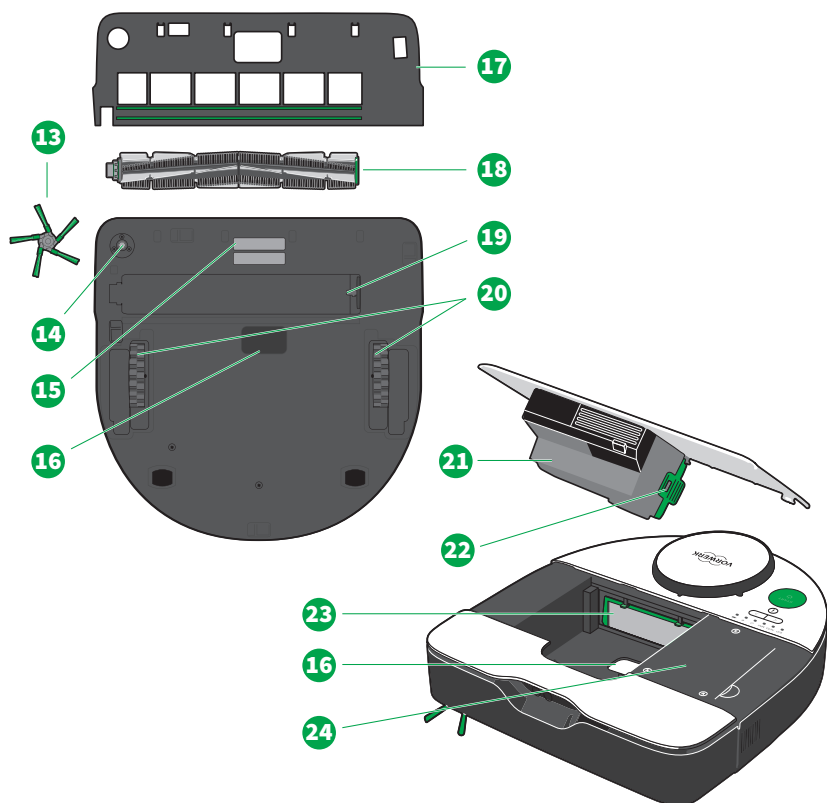

Vista general del Robot Aspirador Kobold VR7 y sus componentes

13 Cepillo lateral	19 Soporte del cepillo helicoidal
14 Soporte del cepillo lateral	20 Ruedas
15 Contactos de carga	21 Cubierta con depósito y filtro
16 Boca de aspiración	22 Filtro del Robot Aspirador
17 Cubierta del cepillo	23 Filtro protector del motor
18 Cepillo helicoidal	24 Compartimento de la batería

El tipo y cantidad de complementos y accesorios varían según el tipo de set adquirido. Algunos complementos y accesorios son opcionales. Los despieces mostrados en este manual de instrucciones tienen como propósito mostrar esquemáticamente las funciones del producto y todos los complementos y accesorios. Los detalles y proporciones representados pueden desviarse ligeramente de los del producto. Las ilustraciones de los enchufes son solo a modo de ejemplo. El producto en cuestión puede variar según el país.

2.2 Dispositivos de carga

2.2.1 Base de carga para Kobold VR7

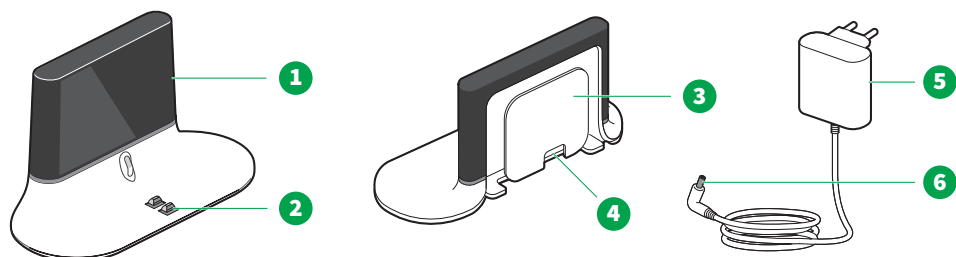

Vista general de la base de carga para Kobold VR7

1	Ventana de infrarrojos	4	Salida de cables
2	Contactos de la base de carga	5	Cable de alimentación
3	Recogecable	6	Enchufe de carga

2.2.2 Base de carga y vaciado automático para Kobold VR7

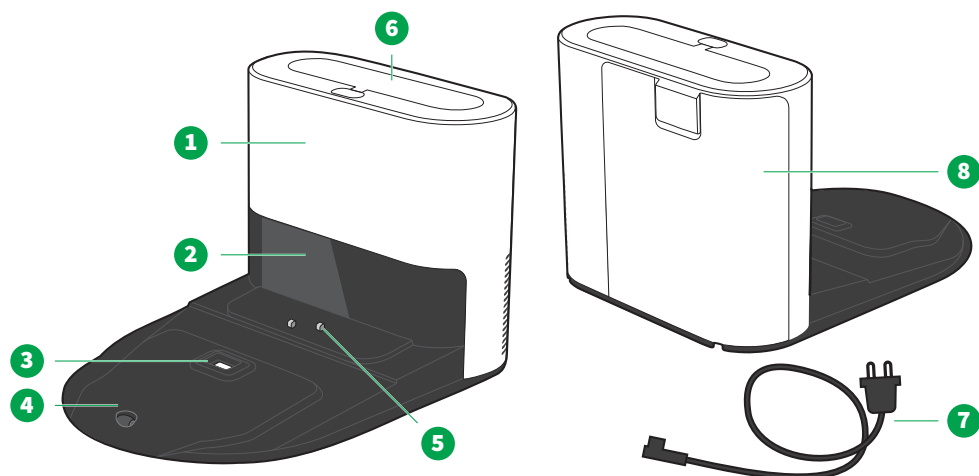

Vista general de la base de carga y vaciado automático para Kobold VR7

1	Cuerpo incl. bolsa filtro	5	Contactos de carga para el Robot Aspirador
2	Ventana de infrarrojos	6	Opción de conexión para el sistema de carga (que consta del Cargador premium para batería Kobold VK7 y el Soporte para base de carga vertical KoboldVK7)
3	Boca de aspiración	7	Cable de alimentación
4	Rampa de colocación	8	Cubierta del filtro

Observación Cuando en adelante se utilice el término «base», la información se referirá tanto a la base de carga como a la base de carga y vaciado automático.

3 Utilización conforme a lo previsto

Conserve este documento para futuras consultas. Es una parte importante del producto y debe ir adjunto si lo entrega a otras personas.

Utilice el producto y los accesorios de forma apropiada y conforme a las disposiciones para evitar ponerse en peligro o poner a otros en peligro y para evitar daños en el producto y otros objetos.

Este producto no está destinado a ser utilizado, limpiado ni mantenido por niños de menos de 8 años. Este producto no está destinado a ser utilizado por personas (incluidos los niños a partir de 8 años) con capacidades físicas, sensoriales o mentales reducidas, o con falta de experiencia y conocimientos, a menos que sean supervisadas por una persona responsable de su seguridad o sean instruidas sobre el uso seguro del producto y comprendan los peligros que conlleva.

Los niños no deben jugar con el producto ni con los dispositivos de carga (incluidos el cable y el enchufe de carga).

La limpieza y el mantenimiento no deben ser realizados por niños de a partir de 8 años sin supervisión.

No se permite otro uso que no sea el uso previsto. El fabricante no se responsabilizará de los daños resultantes de un uso no previsto. No podrá reclamar ninguna garantía ni presentar reclamación por defectos de conformidad en caso de realizar modificaciones técnicas en el producto. La obligación de compensación por parte del fabricante en virtud de la responsabilidad relativa al producto y/o por parte del distribuidor en virtud de la responsabilidad por defectos materiales no se aplicará si se realizan modificaciones técnicas en el producto.

En todos los trabajos que se realicen en el producto deberán observarse los documentos y las indicaciones del producto. En caso de un uso inadecuado, el fabricante no se responsabilizará de los daños que se deriven de ello.

El equipo cumple con las normas de seguridad del país, debido a que fue distribuido por una organización autorizada por Vorwerk. Al usar ese equipo en otro país que no sea el país de venta, no se puede garantizar el cumplimiento de normas de seguridad locales del otro país. Es por ello que Vorwerk no asume la responsabilidad de los riesgos de seguridad que de ahí resulten para el usuario.

Robot Aspirador Kobold VR7

El Robot Aspirador Kobold VR7 está destinado exclusivamente a la eliminación de polvo en áreas domésticas y solo es apto para uso en interiores. El Robot Aspirador Kobold VR7 solamente puede utilizarse con los accesorios Kobold correspondientes. El Robot Aspirador Kobold VR7 no debe almacenarse ni utilizarse al aire libre y debe protegerse de la humedad. El Robot Aspirador Kobold VR7 tiene un cepillo giratorio y está diseñado para usarse en **distintos tipos de suelo** [► 22]. Los siguientes tipos de suelo y de pavimento no pueden limpiarse en ningún caso con el Robot Aspirador Kobold VR7: alfombras cuyas fibras no están firmemente fijadas en la alfombra o no están enfurtidas y, por lo tanto, pueden soltarse, pieles, Flokati, alfombras de anudado suelto, alfombras con fibras largas trenzadas (Saxony), alfombras de Lechtal.

Los siguientes suelos duros no pueden limpiarse en ningún caso con el Robot Aspirador Kobold VR7: suelos sin tratar o sensibles, como suelos de corcho sin barnizar, suelos de madera blanda sin barnizar, suelos de granito belga, suelos delicados de piedra natural, suelos ásperos de hormigón (p. ej., hormigón de piedras salientes), esterillas de yoga.

Base de carga para Kobold VR7

La base de carga para Kobold VR7 está destinada exclusivamente a la recarga del Robot Aspirador Kobold VR7 en un entorno doméstico y solo es apta para uso en interiores. La base de carga para Kobold VR7 no debe almacenarse ni utilizarse al aire libre y debe protegerse de la humedad.

Base de carga y vaciado automático para Kobold VR7

La base de carga y vaciado automático para Kobold VR7 está destinada exclusivamente a la recarga y la aspiración automática del Robot Aspirador Kobold VR7 y solo es apta para uso en interiores. La base de carga y vaciado automático para Kobold VR7 no debe almacenarse ni utilizarse al aire libre y debe protegerse de la humedad. En combinación con el Cargador premium para batería Kobold VK7 y el Soporte para base de carga vertical Kobold VK7, también puede utilizarse para cargar el Aspirador sin Cable Kobold VK7. La base de carga y vaciado automático para Kobold VR7 solo puede utilizarse con los accesorios Kobold correspondientes.

4 Para su seguridad

En Vorwerk siempre velamos por la seguridad de nuestros productos. No obstante, la seguridad del producto solo se puede garantizar si utiliza el producto según lo previsto y respeta todas las indicaciones de seguridad.

Acerca de su Robot Aspirador

El Robot Aspirador Kobold VR7 es una máquina autónoma que navega sola. Teniendo en cuenta la disposición individual de su vivienda, el Robot Aspirador limpia su casa de forma segura e independiente, incluso si usted no está en ella.

4.1 Peligros e indicaciones de seguridad



ADVERTENCIA

¡Peligro de incendio o de descarga eléctrica!

La reparación incorrecta del producto y su unidad de alimentación o dispositivo de carga puede provocar un incendio o una descarga eléctrica.

- Nunca realice reparaciones en el producto por su cuenta.
- Las reparaciones de productos eléctricos deben ser llevadas a cabo solo por el servicio técnico oficial de Vorwerk.
- Las piezas defectuosas solo se pueden reemplazar por recambios originales para evitar peligros.
- En caso de daños en el producto, póngase en contacto con el Servicio de Atención al Cliente de Vorwerk.
- Utilice la unidad de alimentación o el dispositivo de carga solamente en una toma correctamente instalada por un electricista cualificado.
- No intente abrir o reparar la unidad de alimentación por su cuenta. La unidad de alimentación tiene partes conductoras en el interior y no es una pieza que se pueda mantener.

¡Peligro de descarga eléctrica!

Si se tira del cable de conexión, este se puede dañar.

- Nunca desconecte el enchufe de la toma tirando del cable, sino cogiéndolo del mismo enchufe.
- No lleve nunca los dispositivos de carga colgados del cable de conexión.

¡Peligro de descarga eléctrica!

Si entra agua en los componentes conductores de electricidad, ¡podría recibir una descarga eléctrica!

- La base de carga y vaciado automático va conectada a la corriente eléctrica. Antes de iniciar la limpieza de la base de carga y vaciado automático, asegúrese de que el producto esté desconectado de la red eléctrica.
- La base de carga y vaciado automático va conectada a la corriente eléctrica. Por ello, solo si es necesario, limpie el compartimento del filtro y las superficies de sellado de la bolsa filtro y del Robot Aspirador con un paño ligeramente húmedo (¡no mojado!).
- No limpie nunca las zonas restantes de la base de carga y vaciado automático ni el cable de conexión con agua, limpiadores líquidos o un paño húmedo.
- No limpie nunca el cable de conexión de la base de carga con agua, limpiadores líquidos o un paño húmedo.
- No use el Cargador o el dispositivo de carga en ambientes húmedos.
- Nunca sumerja el Cargador o el dispositivo de carga en agua ni en otros líquidos.
- No vierta nunca agua sobre el Cargador o el dispositivo de carga.
- No coloque el Cargador o el dispositivo de carga debajo de un chorro de agua.
- No manipule el Cargador ni el dispositivo de carga con las manos mojadas.

¡Peligro de incendio o de descarga eléctrica!

Si su producto pasa por encima de cables de conexión, cables expuestos o colgantes, pueden producirse daños en los cables. Esto, a su vez, puede provocar una descarga eléctrica en caso de contacto.

- Asegúrese de que el cable de conexión no entre en contacto con los cepillos giratorios o las ruedas del producto.

¡Peligro de incendio o de descarga eléctrica!

Si la base de carga y vaciado automático o sus cables de conexión están dañados, puede recibir una descarga eléctrica o producirse un incendio.

- Si el cable de alimentación de la base de carga y vaciado automático está dañado, debe sustituirse por un cable de alimentación original de Vorwerk adecuado.
- No continúe utilizando la base de carga y vaciado automático ni el cable de conexión si están dañados.
- Asegúrese de no dañar, doblar o retorcer el cable de alimentación.
- No ponga objetos pesados encima del cable de alimentación.

¡Peligro de descarga eléctrica!

La realización de trabajos de limpieza mientras el dispositivo de carga está todavía en la toma de corriente puede provocar una descarga eléctrica.

- Desconecte la unidad de alimentación o el cable de conexión del dispositivo de carga de la toma de corriente siempre antes de limpiar.

¡Peligro de descarga eléctrica!

Un uso inapropiado del producto puede provocar una descarga eléctrica.

- No inserte objetos puntiagudos en los contactos eléctricos.
- No haga cambios en los contactos eléctricos.
- Siempre apague el dispositivo de carga antes de cualquier trabajo de configuración, limpieza o mantenimiento en ellos, y desconecte el cable de alimentación.

¡Peligro de explosión!

La manipulación incorrecta de la batería o del producto puede provocar una explosión.

- Utilice únicamente baterías originales de Vorwerk adecuadas para su producto.
- Nunca intente abrir, reparar o modificar la batería. Las baterías defectuosas se deben reemplazar por nuevas baterías originales de Vorwerk.
- Si la batería está dañada, deje de utilizarla.

¡Peligro de explosión o de incendio!

Si entran en el producto materiales que estén ardiendo o sean fácilmente inflamables, se puede producir un incendio o una explosión.

- No aspire cenizas o colillas encendidas.
- No aspire materiales explosivos o ligeramente inflamables.

¡Peligro de explosión o de incendio!

El producto puede empezar a arder si lo expone al calor, si cubre el cargador o si lo utiliza para fines distintos de los previstos

- El producto y todos sus accesorios (especialmente la batería) no deben exponerse al fuego ni calentarse mediante una fuente de calor externa.
- No continúe utilizando el producto ni los accesorios (especialmente la batería) si se han caído al suelo y presentan daños visibles o problemas de funcionamiento.
- Bajo ninguna circunstancia cortocircuite la batería, por ejemplo, con objetos metálicos apoyados en los bornes de la batería.
- Asegúrese de que el cargador no esté cubierto.

¡Peligro de explosión o de incendio!

¡La carga de baterías no recargables puede provocar un incendio o una explosión!

- Utilice únicamente la batería original de Vorwerk adecuada para su producto.

¡Peligro de incendio!

El uso de una unidad de alimentación inadecuada puede dañar la batería y provocar un incendio.

- Utilice el producto exclusivamente con accesorios Kobold originales.
- Para cargar la batería o el producto, utilice únicamente la unidad de alimentación desmontable (cargador o dispositivo de carga) suministrada con este producto.

¡Peligro de incendio!

Las fuentes de peligro en un espacio de trabajo pueden provocar un incendio.

- No utilice nunca el producto en habitaciones en las que haya velas o lámparas encendidas en el suelo o en muebles móviles.
- Proteja los cables libres o colgados de productos eléctricos (p. ej., lámparas de mesa). Estos se podrían enganchar mediante sus cables de conexión y dañarse o incendiarse.
- No deje que la unidad pase por encima de focos empotrados en el suelo. Al quedarse parado sobre el foco, el Robot Aspirador puede resultar dañado y, en el peor de los casos, se puede producir un incendio.
- No utilice el producto en zonas de peligro, como, por ejemplo, en las cercanías de chimeneas abiertas.

¡Peligro de incendio!

Si entra agua en la batería, puede producirse un incendio.

- No limpie nunca la batería con agua, limpiadores líquidos o un paño húmedo.
- Mantenga la batería alejada del agua u otros líquidos.

- ¡Peligro de incendio!** Los contactos de carga pueden cortocircuitarse.

 - No coloque nunca objetos en los contactos de carga de los dispositivos de carga.

- ¡Peligro de incendio!** La activación involuntaria del producto o de la batería durante el transporte puede generar calor hasta el punto de provocar un incendio.

 - Siga las instrucciones del manual para garantizar un transporte seguro.

- ¡Peligro de asfixia!** Las piezas pequeñas pueden entrar en el tracto respiratorio y causar asfixia.

 - Mantenga las piezas pequeñas, como las dovinas, fuera del alcance de los niños.

- ¡Peligro de lesiones graves!** Si los sensores de suelo se tapan o están sucios, el producto podría caer de escaleras o rellanos.

 - Retire los objetos que se deslicen fácilmente, como las alfombras, así como objetos ligeros y sueltos, del área en la que trabaje el Robot Aspirador antes de ponerlo en marcha. De lo contrario, el Robot Aspirador podría empujarlos por delante y acabar con los sensores de suelo tapados.
 - Limpie regularmente los sensores de suelo (cada vez que vacíe el depósito).



PRECAUCIÓN

- ¡Peligro de quemaduras!** Si entra agua en el enchufe de carga, puede calentarse.

 - No limpie nunca el enchufe de carga con agua, limpiadores líquidos o un paño mojado.

- ¡Peligro de lesiones!** Los niños o los animales domésticos pueden resultar lesionados por el producto o el dispositivo de carga si entran en contacto con el producto o el dispositivo de carga.

 - Mantenga alejados a los niños y las mascotas del Robot Aspirador, y no permita que se suban o se sienten sobre el Robot Aspirador o el dispositivo de carga.

- ¡Riesgo de lesiones por piezas móviles!** Puede lesionarse con las piezas móviles.

 - Mantenga una cierta distancia frente a los elementos móviles.
 - Nunca introduzca las manos en las piezas móviles.
 - Detenga el proceso de limpieza y coloque el producto boca arriba sobre una superficie estable y nivelada antes de comenzar a realizar el mantenimiento de los cepillos.

¡Peligro de lesiones por fragmentos plásticos afilados!

Los fragmentos de plástico pueden tener cantos afilados y causarle lesiones.

- No utilice el producto si alguna pieza plástica hubiera sido dañada debido a golpes o caídas.
- Protéjase frente a los cantos cortantes de los fragmentos.

¡Riesgo de lesiones por presión de vacío!

La aspiración de la piel o el cabello puede causar lesiones.

- Asegúrese de que la zona de trabajo del Robot Aspirador esté preparada para que no se puedan aspirar partes del cuerpo o cabellos y que el Robot Aspirador no aspire cerca de niños o animales domésticos.

¡Peligro por contacto con sustancias peligrosas!

Las fugas de electrolito de las pilas o baterías recargables pueden causar lesiones.

- No toque los derrames o residuos de electrolitos de, p. ej., pilas o baterías con fugas, sin protección para la piel y los ojos.
- El electrolito derramado no debe entrar en contacto con la piel, los ojos ni las mucosas.
- En caso de contacto accidental, lávese inmediatamente las manos y enjuáguese los ojos o las mucosas con agua limpia.
- Manténgase alejado de los vapores electrolíticos y asegúrese de que haya una buena ventilación.
- Si sigue sintiendo molestias o si el electrolito ha entrado en contacto con los ojos o las mucosas, acuda a un médico.
- Lave inmediatamente a fondo o deseche la ropa y los tejidos que hayan entrado en contacto con los derrames o restos de electrolito.
- Los derrames o restos de electrolito y las pilas o baterías con fugas son inflamables. Manténgalos alejados del fuego y del calor.

¡Peligro de lesiones!

Varios sensores incluyen láseres no visibles y homologados. Observe las siguientes normas de conducta para evitar lesiones puntuales por el láser.

- Apague el producto antes de realizar cualquier trabajo de conversión.
- No se permite la manipulación (cambios) o intentar reparar el dispositivo, especialmente los sensores.
- No mire permanentemente en el hueco entre el panel de control y la cubierta redonda superior o en los sensores mientras el producto esté en funcionamiento.

¡Pérdida de efectividad para alérgicos y posibles desperfectos por un uso inadecuado!

Un material de filtro inadecuado o dañado no retiene las partículas finas y alergénicas.

- Cuando utilice este producto, utilice únicamente productos originales de Kobold destinados a este fin.
- No reutilice las Bolsas filtro Premium Kobold una vez usadas.
- Utilice el producto solo con una Bolsa filtro Premium Kobold original colocada.

! NOTA

¡Posibles desperfectos por un uso inadecuado!

El uso inadecuado de los dispositivos de carga puede causar daños en el producto.

- Para cargar el producto, utilice únicamente la unidad de alimentación original o el dispositivo de carga con cable de alimentación de Vorwerk previstos para este producto.
- Utilice la unidad de alimentación o el dispositivo de carga solo con la corriente alterna y la frecuencia de red especificadas en la placa de características.

¡Posibles desperfectos por un uso inadecuado!

El uso inadecuado del producto puede producir daños en este.

- No bloquee las aberturas de salida de aire durante el uso del producto. Mantenga el producto libre de suciedad que reduzca el flujo de aire.

¡Peligro de daños en el suelo!

El uso inadecuado del producto puede causar daños en el suelo.

- Tenga en cuenta las indicaciones de limpieza y mantenimiento del fabricante del suelo.

¡Posibilidad de dañar otros objetos!

El producto puede dañar otros objetos durante la limpieza si estos se encuentran en la zona de trabajo del producto.

- Quite objetos ligeros, frágiles o móviles (p. ej., jarrones, cortinas y similares) de la zona de trabajo. Estos podrían ser arrastrados por el Robot Aspirador y, según sea el caso, podrían provocar daños en el producto, en el objeto o en el suelo.
- Asegure las cortinas, manteles o cordones que se encuentren en el espacio de trabajo del Robot Aspirador.

¡Posibles desperfectos por un uso inadecuado!

Determinadas partículas aspiradas pueden obstruir los poros del filtro.

- No aspire el Kobosan active u otros polvos limpiadores con el producto.
- No aspire arena muy fina, cal o polvo de cemento, ni nada parecido.

**¡Posibles
desperfectos por un
uso inadecuado!**

Si utiliza el Robot Aspirador sin filtro, el motor puede dañarse y la vida útil puede acortarse.

- Nunca trabaje con el producto sin usar el filtro.

**¡Peligro de daños por
descarga!**

Si las baterías se exponen a una descarga profunda, pueden sufrir daños permanentes.

- Recargue completamente el producto por lo menos una vez al año para evitar una descarga profunda y, con ello, daños en las baterías.

**¡Posibles
desperfectos por un
uso inadecuado!**

Si los sensores del aparato están tapados, esto puede provocar un mal comportamiento del producto, falta de comunicación o problemas de navegación.

- Evite que se raye la ventana de infrarrojos de la base y no la cubra con pegatinas ni con objetos.
- No cubra los sensores del producto.

**¡Posibles
desperfectos por un
uso inadecuado!**

El uso del producto sobre suelos inadecuados puede dañarlos.

- Tenga en cuenta las indicaciones de limpieza y mantenimiento del fabricante del suelo.
- Solo limpie con el producto alfombras sin flecos con una longitud de fibras de hasta 15 mm y alfombras aptas para la limpieza con cepillo activo.
- Delimite las alfombras inadecuadas con zonas prohibidas virtuales en la app MyKobold.
- Si no tiene claro si su alfombra es adecuada, compruébelo primero en una zona poco visible para ver si el producto puede limpiarla.

**¡Posibles
desperfectos por un
uso inadecuado!**

El uso del producto en superficies de trabajo inadecuadas puede causar daños.

- El producto no está aprobado para la limpieza de superficies de trabajo ni vitrocerámicas.

**¡Posibles
desperfectos por un
uso inadecuado!**

El control por app permite usar el producto sin tenerlo a la vista. Si el área donde trabaja el robot no está convenientemente preparada, pueden producirse daños.

- Asegúrese de que la zona en la que se vaya a utilizar el producto esté preparada de acuerdo con las instrucciones del manual de instrucciones antes de usar el producto.

¡Peligro de daños debido a un uso inadecuado!

Si el producto no está en perfectas condiciones, pueden producirse daños.

- Cuando utilice este producto, utilice únicamente productos originales de Vorwerk destinados a este fin.
- No utilice el producto si este o el cable del cargador están defectuosos o si el producto no está completamente montado.

¡Peligro de daños en la batería!

El calor o el frío extremos acortan la vida útil y/o pueden provocar daños en la batería.

- No exponga el producto a fuego, calor, radiación solar directa ni temperaturas extremas.
- No coloque el producto cerca de una fuente de calor (cocina, calefactor o radiadores calientes).
- Respete las temperaturas ambiente de almacenamiento y uso especificadas en los datos técnicos.

¡Peligro de daños por limpieza incorrecta!

Una limpieza inadecuada puede dañar el producto.

- No limpie nunca el producto ni la base de carga con agua, limpiadores líquidos o un paño húmedo.
- Nunca limpie el cepillo helicoidal mojándolo. Si es necesario, utilice un paño seco o ligeramente húmedo. El cepillo helicoidal no aguanta el agua ni lavados en el lavavajillas.
- No utilice para la limpieza del producto estropajos, agentes abrasivos ni líquidos agresivos, como gasolina o acetona.
- No utilice desinfectantes para limpiar el producto.

¡Posibles desperfectos por un uso inadecuado!

Si utiliza el producto al aire libre o en zonas húmedas, puede dañarse.

- No utilice el Robot Aspirador en zonas donde pueda estar expuesto a la humedad, como, por ejemplo, en las cercanías de duchas o piscinas.
- No utilice el producto al aire libre.

¡Posibles desperfectos por un uso inadecuado!

Si hay humedad en el compartimento del filtro de la base de carga y vaciado automático o en el depósito del Robot Aspirador, el producto puede resultar dañado.

- Si el compartimento del filtro se ha mojado, séquelo antes de su siguiente uso.
- Sustituya el filtro del Robot Aspirador o la Bolsa filtro Premium.

¡Posibles desperfectos por un uso inadecuado!

Si el producto o la base de carga y vaciado automático no están en perfectas condiciones, pueden producirse daños.

- Utilice el Robot Aspirador y la base de carga y vaciado automático solo cuando esté puesto el filtro protector del motor Kobold.

¡Posibles desperfectos por un uso inadecuado!

Un filtro protector del motor que no esté seco puede causar daños.

- Deje secar el filtro protector húmedo del motor en un lugar cálido durante 24 horas antes de volver a colocarlo.

¡Riesgo de daños en el producto!

La presencia de humedad en el interior del producto puede dañarlo.

- No aspire líquidos ni suciedad húmeda.
- No pase el aspirador por felpudos o alfombras húmedos.
- No utilice el producto en un ambiente húmedo (en baños mojados, en áreas exteriores, etc.) o en lugares en los que haya peligro de que el producto entre en contacto con líquidos.
- No vierta nunca agua encima del producto y no lo mantenga nunca debajo del grifo. Nunca sumerja el producto en agua ni en otros líquidos.
- No guarde el producto al aire libre.
- Guarde el producto de forma que quede protegido contra la humedad.

4.2 Clasificación de las indicaciones de seguridad

Las indicaciones de advertencia de este manual se resaltan mediante iconos de seguridad y palabras de advertencia. El icono y la palabra de advertencia ofrecen información sobre la gravedad del peligro.

Estructura de las indicaciones de advertencia

Las indicaciones de advertencia que se encuentran antes de cada procedimiento se representan del siguiente modo:

¡ADVERTENCIA!



Tipo y fuente del peligro









Explicación del tipo y fuente del peligro / consecuencias

- Medidas para evitar el peligro

Significado de las palabras de advertencia

ADVERTENCIA	Peligro de muerte o peligro de lesiones corporales graves si no se evita el peligro.
PRECAUCIÓN	Peligro de lesiones corporales leves si no se evita el peligro.
NOTA	Daños materiales si no se evita el peligro.

Significado de los iconos de seguridad

	Indicación de advertencia con aviso de la gravedad del peligro		Aviso sobre daños materiales		Láser
	Solo para uso en interiores		Leer el manual de instrucciones antes de cargar el producto		¡No utilizar si el cable de alimentación está dañado o si las clavijas están dobladas!
	Producto de clase de protección II		Cargador extraíble		Conexión a tierra limpia

4.3 Obligaciones del usuario

Para garantizar el buen funcionamiento del producto y de los accesorios de Vorwerk, tenga en cuenta lo siguiente:

1. Observe el manual de instrucciones y todos los documentos correspondientes.
2. Guarde el manual en un lugar donde pueda encontrarlo fácilmente cuando lo necesite.
3. En caso de daños en el producto, encargue su reparación inmediata al fabricante.

5 Idoneidad para diferentes tipos de suelo

Tipo de alfombra	Kobold VR7
Moquetas de nudo, alfombras de terciopelo	++
Alfombras de tipo bereber, alfombras de pelo alto, alfombras sueltas ligeras y con poco cuerpo, alfombras de seda, moquetas de sisal	+
Pieles	-
Flokati	-
Alfombras de anudado suelto	-
Alfombras con fibras largas trenzadas (Saxony)	-
Esterillas de yoga	-
Alfombras con fibras no hiladas / de hilado débil (p. ej., alfombras de Lechtal)	-
Tipo de suelo	
Suelos de madera barnizados (tableros, parqueté)	++
Suelos de madera tratados con aceite/cera	+
Suelos de madera sin barnizar/tratar	-
Suelos de corcho barnizados	++
Suelos de corcho tratados con aceite/cera	+
Suelos de corcho sin barnizar/tratar	-
Suelos laminados	++
Suelos elásticos (PVC, VC, linóleo)	++
Suelos de piedra (mármol, granito, gres jurásico, piedra artificial)	++
Piedra natural porosa/delicada (pizarra, Klinker)	-
Suelos arcillosos (terracota, Klinker, placas de arcilla de ladrillos)	++
Baldosas y gres cerámicos vidriados	++
Suelos de baldosas sin tratar	-
Suelos de hormigón en bruto (hormigón de piedras salientes)	-

- ++ totalmente adecuado
- + parcialmente adecuado
- no adecuado

6 Montaje del Robot Aspirador

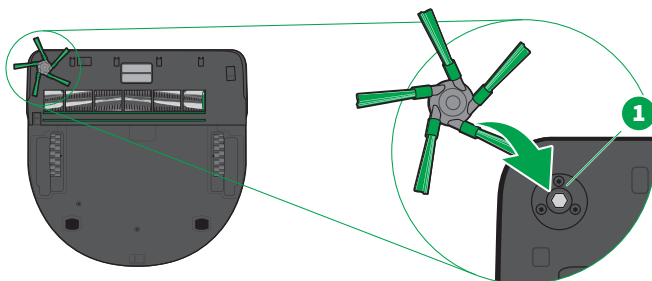

1. Retire las láminas protectoras transparentes del Robot Aspirador.
2. Presione el cepillo lateral en el punto de anclaje (1) para montarlo en posición correcta.

7 Preparar la base para su uso

Puede manejar el Robot Aspirador con dos bases diferentes:

- con la Base de carga para Kobold VR7 [▶ 8]

o

- con la Base de carga y vaciado automático para Kobold VR7 [▶ 8]

7.1 Retirar la lámina protectora

- Antes de utilizar la base por primera vez, retire la lámina protectora (1) de la ventana de infrarrojos de la base (en este ejemplo, de la base de carga y vaciado automático).

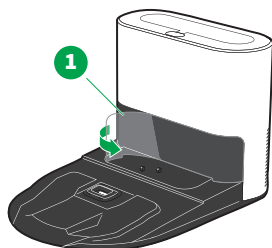

7.2 Selección del lugar de colocación

Las altas temperaturas ambientales hacen que las baterías de iones de litio tarden más o menos en enfriarse. Si es posible, no coloque la base en una zona expuesta a la radiación solar directa, ya que esto puede prolongar el tiempo de carga y reducir la vida útil de la batería.

Opción A, base de carga para Kobold VR7

Opción B, base de carga y vaciado automático para Kobold VR7

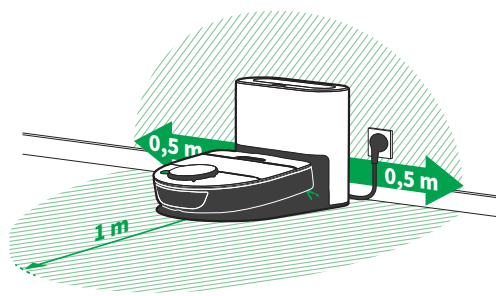
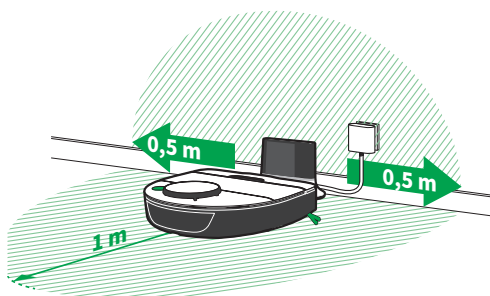

1. Coloque la base sobre un fondo liso, de modo que estén libres y accesibles los contactos de carga y la ventana infrarroja para el Robot Aspirador.
2. Coloque la base en un lugar de poco movimiento, en el que los muebles apenas se cambien de sitio.
3. Asegúrese de que la señal Wi-Fi de su router se reciba bien en la base en caso de que desee manejar el Robot Aspirador mediante la app.

4. Asegúrese de que no haya obstáculos a una distancia de 0,5 m a ambos lados del Robot Aspirador.
5. Asegúrese de que a una distancia de aprox. 1 m frente al Robot Aspirador haya un área lisa y fácilmente accesible.

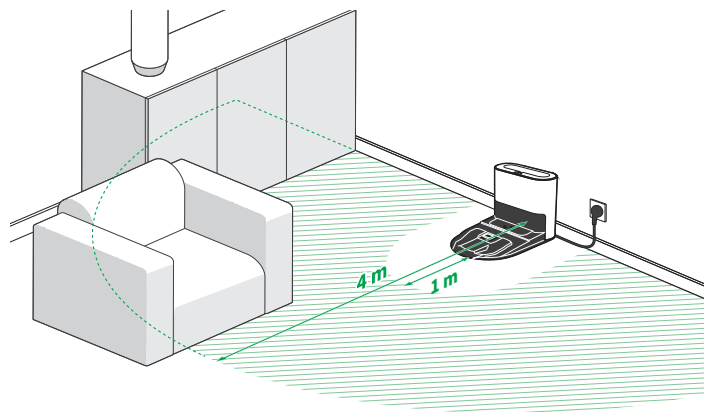

6. Proporcione a su Robot Aspirador puntos de referencia suficientemente grandes, como muebles, en el primer radio de 4 metros delante de su base.
7. No coloque la base debajo de los muebles, en las escaleras o en los rellanos, y tampoco en la luz directa del sol o delante de paredes negras, oscuras o muy brillantes.

7.3 Instalar el cable de alimentación

Base de carga para Kobold VR7

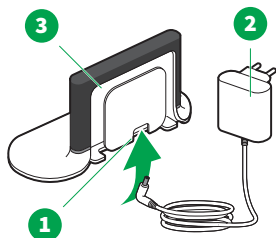

1. Introduzca el enchufe de carga en el orificio provisto para ello (1) en la base de carga, hasta que el cable haya entrado totalmente.
2. Conecte el cable de alimentación (2) a una toma de corriente.
3. Enrolle el cable sobrante alrededor del recogecable (3).

Base de carga y vaciado automático para Kobold VR7

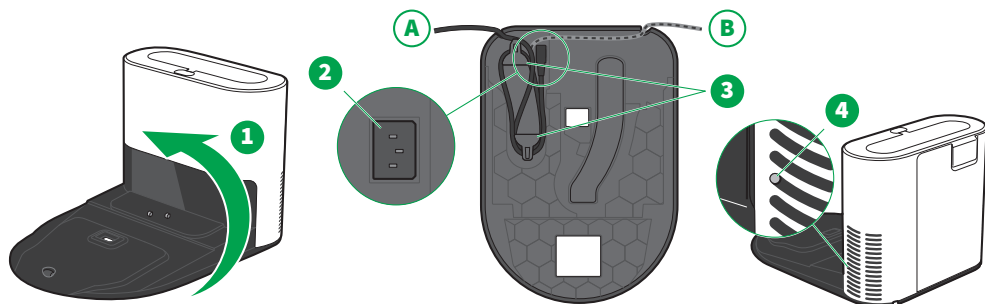

1. Ponga la base de carga y vaciado automático boca abajo (1). La conexión para el suministro de corriente (2) se encuentra en la parte inferior de la base de carga y vaciado automático.
2. Inserte el enchufe en la toma del suministro de corriente (2).
3. Enrolle el cable sobrante alrededor del soporte (3) en la base de carga y vaciado automático.
4. Pase el cable por una de las dos vías posibles (A o B).
5. Vuelva a colocar correctamente la base de carga y vaciado automático.
6. Conecte el cable de alimentación a una toma de corriente.
⇒ *Se iluminará el LED blanco (4), detrás de la rejilla de ventilación, en el lateral de la base de carga y vaciado automático.*

8 Adaptar su hogar al Robot Aspirador

Su Robot Aspirador tiene algunas funciones de seguridad. No obstante, antes de empezar a usar su Robot Aspirador, debería tener en cuenta lo siguiente:

¿Qué debe tener en cuenta?	✓
Proteja los cables libres o colgados de aparatos eléctricos (p. ej., lámparas de mesa).	<input type="checkbox"/>
Retire los objetos que se deslicen fácilmente, como las alfombras, así como objetos ligeros y sueltos.	<input type="checkbox"/>
Observe especialmente la Tabla sobre la idoneidad del suelo . [▶ 22].	<input type="checkbox"/>
Si no tiene claro si su alfombra es adecuada, compruébelo primero en una zona poco visible para ver si el producto puede limpiarla.	<input type="checkbox"/>
No utilice el Robot Aspirador en zonas de peligro, como, por ejemplo, en las cercanías de chimeneas abiertas	<input type="checkbox"/>
No utilice nunca el Robot Aspirador en habitaciones en las que haya velas o lámparas encendidas en el suelo o en muebles móviles.	<input type="checkbox"/>
No permita que el Robot Aspirador pase por los radiadores integrados en el suelo.	<input type="checkbox"/>
Delimite las alfombras inadecuadas con zonas prohibidas virtuales en la app MyKobold en cuanto la haya configurado correctamente. Durante el primer recorrido de exploración, lo mejor es utilizar barreras físicas o retirar la alfombra por completo.	<input type="checkbox"/>

9 Primera puesta en marcha

Su hogar está ahora [listo para el Robot Aspirador](#) [▶ 27] y la base ha [encontrado su lugar](#) [▶ 24]. Antes de poder empezar a usar el Robot Aspirador, es necesario ponerlo en marcha por primera vez.

1. [Cargue totalmente el Robot Aspirador antes de la primera puesta en marcha](#). [▶ 27]
2. Instale la app MyKobold mientras carga el Robot Aspirador por primera vez. [La conexión Wi-Fi se puede configurar ya durante el proceso de carga](#). [▶ 43]

9.1 Primera carga

Importante En la primera carga hay que esperar 10 segundos hasta que se inicia el proceso de carga.

9.1.1 Cargar en la base de carga y vaciado automático

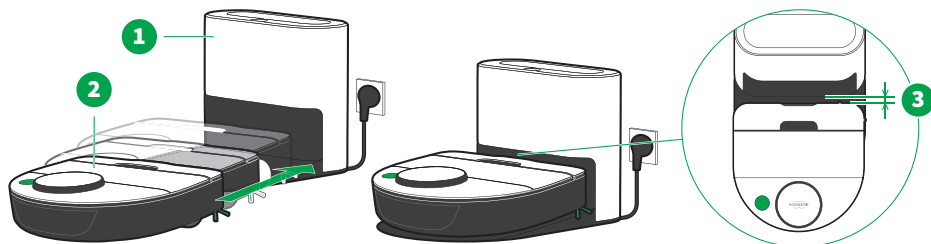

1. Asegúrese de que base de carga y vaciado automático (1) esté **conectada a la red eléctrica** [► 25].
2. Empuje el Robot Aspirador (2) hacia su base de carga y vaciado automático (1) hasta que note que encaja ligeramente, pero no directamente hasta la ventana de infrarrojos.
⇒ *El Robot Aspirador estará en la posición correcta cuando haya una pequeña distancia (3) de aprox. 1,5 cm entre la ventana de infrarrojos y el Robot Aspirador.*

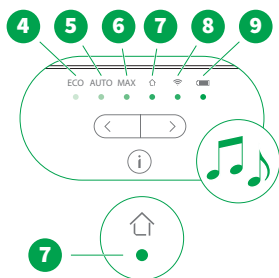

3. Espere unos pocos segundos a que se inicialice.
⇒ *Los LED ECO, AUTO, MAX, Home, Wi-Fi y Batería (4-9) se encienden sucesivamente, luego parpadean tres veces y suena una señal acústica.*
⇒ **El LED Home (7) se queda encendido en verde. Esto le indica que el Robot Aspirador está debidamente posicionado.**
⇒ *Durante el proceso de carga, el LED Batería (9) parpadea hasta que se completa el proceso de carga. Cuando la batería está completamente cargada, el LED Batería (9) se ilumina de forma continua.*

9.1.2 Cargar en la base de carga

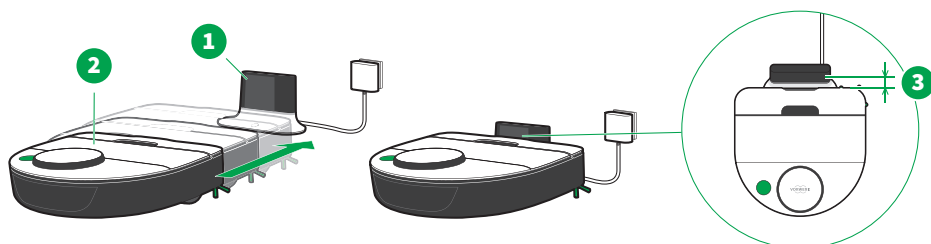

1. Asegúrese de que base de carga (1) esté **conectada a la red eléctrica** [► 25].
2. Empuje el Robot Aspirador (2) hacia su base de carga (1) hasta que note que encaja ligeramente, pero no directamente hasta la ventana de infrarrojos.

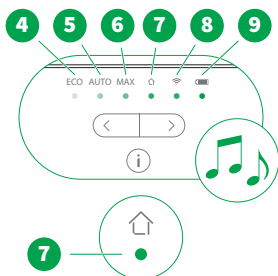

⇒ *El Robot Aspirador estará en la posición correcta cuando haya una pequeña distancia (3) de aprox. 1,5 cm entre la ventana de infrarrojos y el Robot Aspirador.*

3. Espere unos pocos segundos a que se inicialice.

⇒ *Los LED ECO, AUTO, MAX, Home, Wi-Fi y Batería (4-9) se encienden sucesivamente, luego parpadean tres veces y suena una señal acústica.*

⇒ ***EL LED Home (7) se queda encendido en verde. Esto le indica que el Robot Aspirador está debidamente posicionado.***

⇒ *Durante el proceso de carga, el LED Batería (9) parpadea hasta que se completa el proceso de carga. Cuando la batería está completamente cargada, el LED Batería (9) se ilumina de forma continua.*

9.2 Instalar la app MyKobold y emparejarla con el Robot Aspirador



La app MyKobold le ofrece funciones útiles en torno a su Robot Aspirador para utilizarlo de forma personalizada. En la app MyKobold puede encontrar información sobre el producto, crear programas y áreas de limpieza, y también obtener ayuda en caso de fallos.

1. Descárguese la app MyKobold mediante Apple App Store o Google Play Store e instálela en su smartphone o tableta. Encontrará la app bajo el nombre *MyKobold*.



2. Inicialice la **primera carga y encienda el Robot Aspirador** [▶ 27].

3. Inicie la app, seleccione *Añadir Robot Aspirador* y siga paso a paso las instrucciones de la app.

Puede añadir varios robots aspiradores en su app.

4. Su Robot Aspirador iniciará entonces su primer recorrido de exploración. En este primer proceso de limpieza, creará un mapa del área de limpieza que usted podrá utilizar para, p. ej., excluir determinadas zonas de la limpieza en la aplicación (zonas prohibidas).

10 Resumen de funciones

10.1 Vista general del panel de control

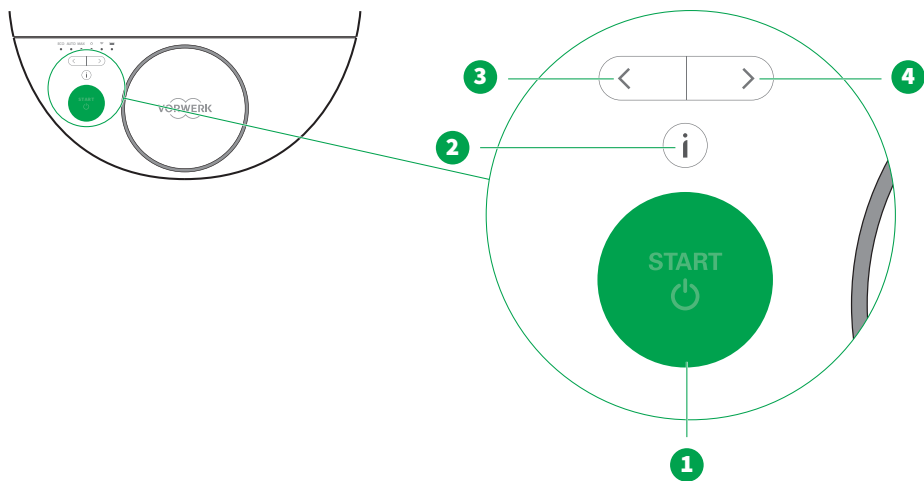

Pos.	Nombre	Significado
(1)	Botón START	Inicia, detiene o pone en pausa un proceso de limpieza.
(2)	Botón de información	El botón de información se ilumina y le indica el tipo de mensaje (información, advertencia o fallo) que se reproducirá si pulsa el botón.
(3)	Botón de selección izquierda	Seleccione MAX, AUTO o ECO, así como la función Wi-Fi o Home. El punto de partida es siempre el modo de limpieza seleccionado.
(4)	Botón de selección derecha	

10.2 Indicadores LED

10.2.1 Vista general de los indicadores LED

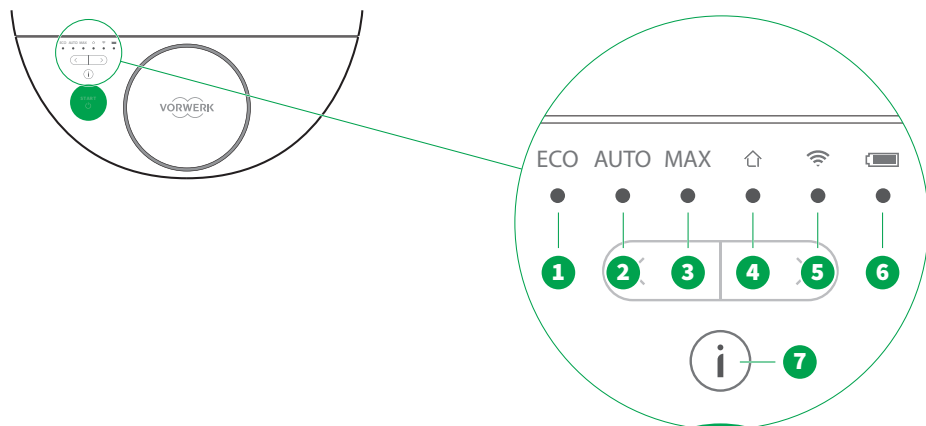

Pos.	Nombre	Significado
(1)	LED <i>ECO</i>	El Robot Aspirador funciona en el modo <i>ECO</i> con una potencia reducida del motor (potencia de ventilador y cepillos) (ver Modo ECO [► 36]). Por lo tanto, es más económico, silencioso y adecuado para la suciedad moderada. El LED <i>ECO</i> se ilumina en verde cuando se selecciona este modo.
(2)	LED <i>AUTO</i>	El modo de limpieza <i>AUTO</i> ajusta automáticamente la potencia del ventilador y los cepillos al tipo de suelo (alfombra o suelo duro) (ver Modo AUTO [► 36]). El LED <i>AUTO</i> se ilumina en verde cuando se selecciona este modo.
(3)	LED <i>MAX</i>	El modo de limpieza <i>MAX</i> proporciona la máxima potencia de limpieza (potencia máxima del ventilador y de los cepillos). Como modo de limpieza estándar, es apto para la mayoría de las situaciones y ofrece el mejor rendimiento de limpieza en alfombras y suelos duros (ver Modo MAX [► 36]). El LED <i>MAX</i> se ilumina en verde cuando se selecciona este modo.
(4)	LED <i>Home</i>	Indica si el Robot Aspirador puede localizar su base. En caso afirmativo, el Robot Aspirador regresa a su base. Cuando el Robot Aspirador se enciende en su base, el LED indica que está correctamente colocado en ella.
(5)	LED <i>Wi-Fi</i>	Indica si la conexión con su red doméstica ha sido establecida.
(6)	LED <i>Batería</i>	Indica la carga de la batería del Robot Aspirador. La carga de la batería se indica con diferentes colores (ver Estado de la batería [► 33]).

Pos.	Nombre	Significado
(7)	LED del botón de información	El botón de información le proporciona información sobre el estado actual del Robot Aspirador y de la base de carga y vaciado automático. Los colores del LED del botón de información tienen el siguiente significado: Verde: una información Amarillo: una advertencia Rojo: una incidencia

10.2.2 Estado del Robot Aspirador

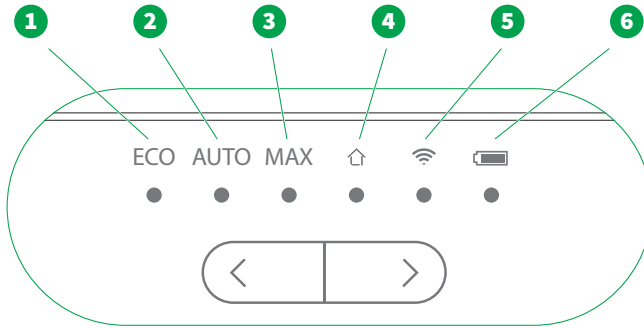

Indicador LED	Estado
Los LED (1-6) se iluminan uno tras otro	El Robot Aspirador está correctamente colocado en su base. Los LED se iluminan una vez.
Todos los LED (1-6) se apagan	El Robot Aspirador está apagado.
Todos los LED (1-6) se iluminan sucesivamente	El Robot Aspirador se está inicializando.
Todos los LED (1-6) se iluminan en verde tres veces	El Robot Aspirador está listo para el uso.
El LED <i>Home</i> (4) se ilumina en verde	El Robot Aspirador se mueve, se reconoce la ubicación de la base. Cuando el Robot Aspirador se enciende en su base, el LED indica que está correctamente colocado en ella.
El LED <i>Home</i> (4) se ilumina en amarillo	No se reconoce la ubicación de la base. El Robot Aspirador no puede localizar la base.
El LED <i>Home</i> (4) parpadea en verde	El Robot Aspirador regresa a su base (Home).
LED <i>Batería</i> (6)	Encontrará información detallada sobre la batería en Estado de la batería [▶ 33] .

Encontrará más información en [Uso \[▶ 35\]](#).

10.2.3 Estado de la batería

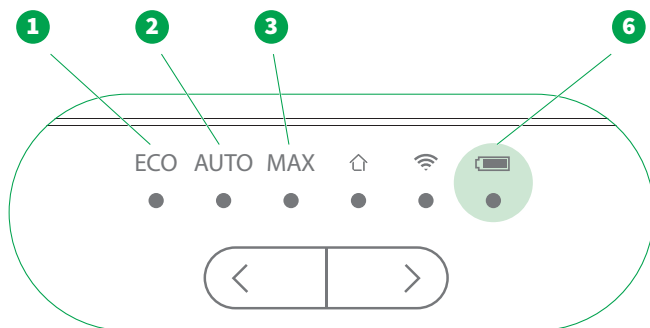

LED Batería (6)	Estado
Apagado	Robot Aspirador apagado o batería agotada
Parpadea primero en rojo y luego en verde hasta que se completa el proceso de carga	El Robot Aspirador se carga durante un proceso de limpieza LED <i>ECO</i> (1), <i>AUTO</i> (2) y <i>MAX</i> (3): el modo seleccionado se ilumina en verde de forma continua
Parpadea en verde hasta que se completa el proceso de carga	El Robot Aspirador se carga y está listo para el uso Todos los demás LED están apagados
Parpadea en verde hasta que se completa el proceso de carga (50 % atenuado)	El Robot Aspirador se carga y está en modo de espera Todos los demás LED están apagados
Se ilumina en verde de forma continua	Totalmente cargado y listo para el uso
Se ilumina en verde de forma continua (50 % atenuado) Todos los demás LED están apagados	Totalmente cargado y en modo de espera
Parpadea en rojo, el Robot Aspirador está en otro lugar	Carga de la batería < 25 % (solo está listo para el uso cuando la batería se ha cargado)
Se ilumina en verde de forma continua, el Robot Aspirador está en otro lugar	Carga de la batería > 25 %
Parpadea en rojo	Incidencia, póngase en contacto con el servicio técnico oficial [▶ 68]

10.3 Salida de voz

El LED del botón de información se ilumina para indicar que hay un mensaje (información, advertencia, fallo). Al pulsar el botón de información, se escuchará este mensaje.

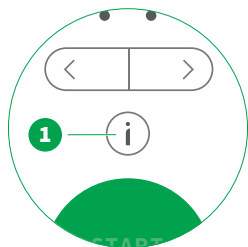

Puede configurar la salida de voz del Robot Aspirador en diferentes idiomas.

- Mantenga pulsado el botón de información (1) y seleccione el idioma deseado con los botones de información izquierda y derecha.
- ⇒ *La salida de voz del Robot Aspirador le indica el idioma que tiene seleccionado cada vez que pulsa el botón de selección.*

11 Uso

Puede controlar el Robot Aspirador manualmente a través de su **panel de control** [▶ 30]. En los capítulos siguientes aprenderá cómo hacerlo.

La **app MyKobold** [▶ 29] le ofrece también más opciones y un amplio uso.

11.1 Encender

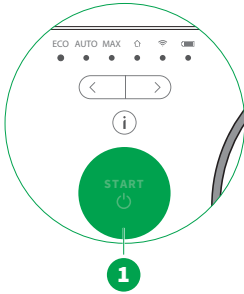

- Pulse el botón START (1) del Robot Aspirador.
⇒ *El Robot Aspirador se activará. Los LED se encienden sucesivamente hasta que, finalmente, los 6 LED se iluminan en verde tres veces simultáneamente.*

11.2 Iniciar la limpieza

Si desea iniciar el proceso de limpieza manualmente en el Robot Aspirador encendido, proceda de la siguiente manera:

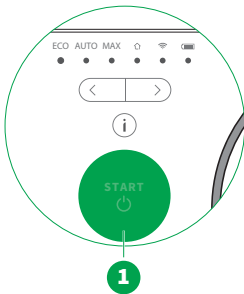

- Pulse de nuevo el botón START (1) del Robot Aspirador.
⇒ *El Robot Aspirador empieza a limpiar e inicia la marcha.*

11.3 Seleccionar el modo de limpieza

Se puede seleccionar el modo de limpieza. El Robot Aspirador mantiene el último modo de limpieza configurado aunque esté en modo de espera.

11.3.1 Modo MAX

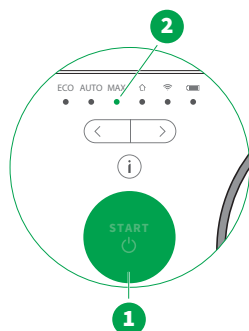

El modo de limpieza MAX (2) está preconfigurado y se activa pulsando el botón START (1). Como modo de limpieza estándar, es apto para la mayoría de las situaciones y ofrece el mejor rendimiento de limpieza en alfombras y suelos duros.

- Inicie el proceso de limpieza pulsando el botón START (1).

11.3.2 Modo AUTO

El modo de limpieza AUTO ajusta automáticamente la potencia del ventilador y los cepillos al tipo de suelo (alfombra o suelo duro). El LED AUTO se ilumina cuando se selecciona este modo.

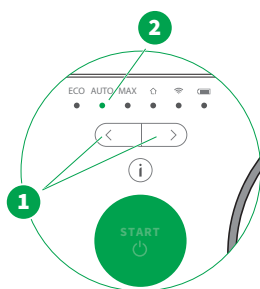

1. Pulse uno de los botones de selección (1) para seleccionar el modo AUTO.
⇒ *El LED AUTO (2) parpadeará en blanco. Esto significa que se ha seleccionado el modo AUTO. Después de 3 segundos, el LED AUTO (2) se ilumina permanentemente en verde e indica la confirmación del modo seleccionado.*
2. Pulse ahora el botón START para iniciar el Robot Aspirador en modo AUTO.
⇒ *El Robot Aspirador ajustará su configuración en función del suelo en el que se encuentre.*

11.3.3 Modo ECO

El Robot Aspirador funciona en el modo ECO con una potencia reducida del motor. Por lo tanto, es más económico, silencioso y adecuado para la suciedad moderada. En el modo ECO, la capacidad de la batería tiene una duración de hasta 120 minutos.

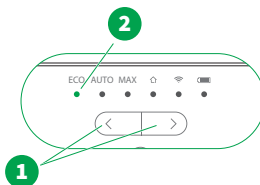

1. Pulse uno de los botones de selección (1) para seleccionar el modo ECO.
⇒ *El LED ECO (2) parpadeará en blanco. Esto significa que se ha seleccionado el modo ECO. Después de 3 segundos, el LED ECO (2) se ilumina permanentemente en verde e indica la confirmación del modo seleccionado.*
2. Pulse ahora el botón START para iniciar el Robot Aspirador en modo ECO.

11.4 Pausa

Si desea interrumpir el proceso de limpieza, haga lo siguiente:

1. Pulse el botón START (1) del Robot Aspirador.
⇒ *El LED del modo actualmente seleccionado parpadeará.*
2. Pulse de nuevo el botón START (1) para continuar el proceso de limpieza.

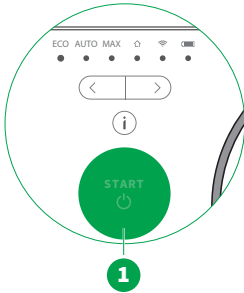

11.5 Iniciar el proceso de limpieza con poca carga de la batería

El Robot Aspirador se encuentra en la base

Si el Robot Aspirador se encuentra en la base y la carga de la batería es inferior al 25 %, el Robot Aspirador no podrá iniciar el proceso de limpieza.

- Pulse el botón START.
⇒ *Si la carga de la batería es inferior al 25 %, la voz del sistema le informará de que se iniciará la limpieza en cuanto se haya cargado la batería por completo.*

El Robot Aspirador está en la habitación

Si el Robot Aspirador se encuentra en una habitación y no en la base, y la carga de la batería es inferior al 25 %, el Robot Aspirador no podrá iniciar el proceso de limpieza.

1. Pulse el botón START.
⇒ *Si la carga de la batería es inferior al 25 %, la voz del sistema le informará de que la carga de la batería del Robot Aspirador es baja y que debe colocar el Robot Aspirador en la base para que pueda recargarse.*
2. Coloque el Robot Aspirador en la base.

11.6 Cancelar la limpieza

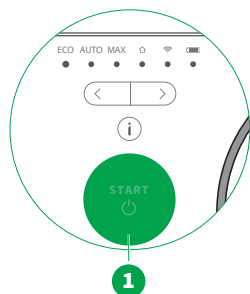

1. Pulse dos veces el botón START (1).
⇒ *La limpieza se cancelará.*
2. Lleve el Robot Aspirador de regreso a la base.

11.7 Devolver el Robot Aspirador a la base

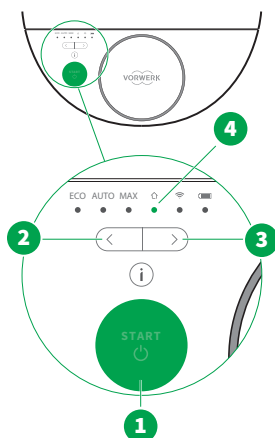

Puede devolver el Robot Aspirador a su base. Para ello es necesario que el Robot Aspirador pueda localizar su base. Puede saber si el Robot Aspirador sabe dónde está su base por el hecho de que el LED *Home* (4) se ilumina en verde. Si el Robot Aspirador no sabe dónde está la base, el LED *Home* (4) se ilumina en amarillo.

Si el LED *Home* se ilumina en verde, puede enviar el Robot Aspirador de vuelta a la base de la siguiente manera:

1. Cuando el Robot Aspirador esté aspirando, póngalo en pausa pulsando el botón START (1).
2. A continuación, pulse el botón de selección izquierda (2) o derecha (3) para que el LED *Home* (4) parpadee en blanco.
3. Pulse el botón START para confirmar su selección.
⇒ *El Robot Aspirador regresará a su base. El LED Home parpadea en verde durante este tiempo.*

Si el LED *Home* se ilumina en amarillo, deberá llevar el Robot Aspirador a su base y **cargarlo manualmente** [▶ 42].

11.8 Modo de espera

El Robot Aspirador pasa automáticamente al modo de espera si no se utiliza durante unos 2 minutos. El LED *Batería* (5) se ilumina en función del estado actual de la batería y se atenúa al 50 %. Todos los demás LED están apagados.

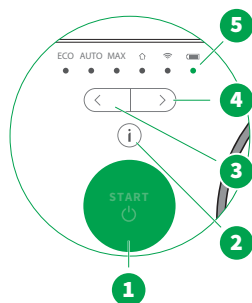

Encender el Robot Aspirador desde el modo de espera

- Pulse el botón START (1).
⇒ *El Robot Aspirador empieza a limpiar e inicia la marcha.*

Reactivar el Robot Aspirador

- Pulse uno de los botones de selección (3), (4).
⇒ *El Robot Aspirador se reactivará. El indicador LED se encenderá. El Robot Aspirador está listo para usarse nuevamente si la batería tiene suficiente carga.*

También puede reactivar el Robot Aspirador levantándolo o presionando uno de sus paragolpes.

11.9 Apagar el Robot Aspirador

Si no desea utilizar el Robot Aspirador durante un periodo de tiempo prolongado (p. ej., durante unas vacaciones), puede desconectarlo completamente.

- Pulse el botón START (1) durante unos 3 segundos hasta que se hayan apagado todos los LED.
⇒ *El Robot Aspirador está ahora apagado.*

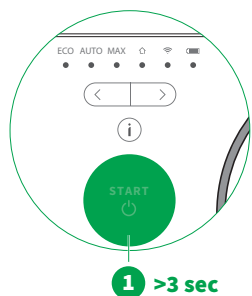

12 Información sobre el comportamiento del Robot Aspirador

12.1 Comportamiento general de limpieza del Robot Aspirador

El Robot Aspirador limpia sus suelos mediante líneas recta paralelas para asegurarse de que sus suelos se limpien de la manera más efectiva. Para esto divide espacios más grandes en áreas de aprox. 4 x 4 m.

Primero se desplaza por los límites externos del área correspondiente y posteriormente limpia la parte interna. Repite el proceso con el resto de áreas. Cuando el Robot Aspirador haya terminado con la limpieza, regresará a la base.

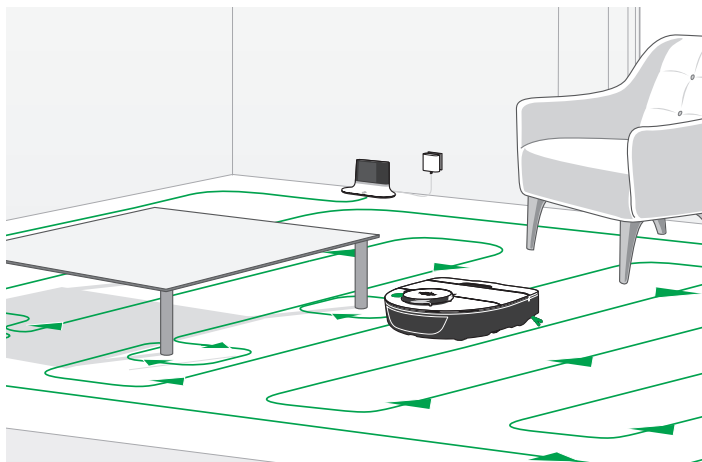

Según la situación de la vivienda (muebles, puertas, etc.) el Robot Aspirador divide los cuartos en diferentes mapas parciales. Puede ocurrir que el Robot Aspirador excluya primero un área parcial y regrese a ella más adelante. No obstante, sí se limpia todo el área del suelo. Cambiando de sitio la base, se puede optimizar esta conducta.

12.2 Área de limpieza y navegación del Robot Aspirador

El Robot Aspirador supera objetos de baja altura dentro de la zona que se va a limpiar. Reconoce y esquiva obstáculos casi sin contacto o con un contacto muy leve.

12.2.1 Sobrepasar objetos



A pesar de su baja altura, el Robot Aspirador puede sobrepasar sin problemas objetos de una altura de hasta 15 mm (p. ej., umbrales de puertas, alfombras).

La forma de los objetos, el revestimiento del suelo y otras condiciones locales pueden influir en la capacidad del Robot Aspirador para escalar.

12.3 Comportamiento de carga del Robot Aspirador

12.3.1 Recarga automática

Después de limpiar el suelo o cuando la carga de la batería es baja, el Robot Aspirador vuelve automáticamente a la base a recargarse. En cuanto el Robot Aspirador se conecta a la base, los LED *ECO*, *AUTO*, *MAX*, *Home*, *Wi-Fi* y *Batería* se encienden uno tras otro.

Observaciones Antes de que pueda iniciarse el proceso de carga, el contenido del depósito del Robot Aspirador es aspirado por la base de carga y vaciado automático. Este proceso dura unos 25 segundos. El proceso de carga no podrá iniciarse hasta que la base de carga y vaciado automático haya aspirado toda la suciedad del depósito. La aspiración se puede personalizar en la app MyKobold.

El Robot Aspirador solamente regresa automáticamente a la base si puede localizarla, p. ej., cuando ha iniciado la limpieza de suelos en la base. Si usted cambia de lugar manualmente el Robot Aspirador durante la limpieza, puede suceder que no encuentre la base. Encontrará cómo cargar el Robot Aspirador manualmente en [Recarga manual](#) [▶ 42].

El Robot Aspirador solo puede volver a ponerse en marcha cuando la carga de la batería es de al menos el 25 %.

12.3.2 Recarga manual

El Robot Aspirador no encuentra la base

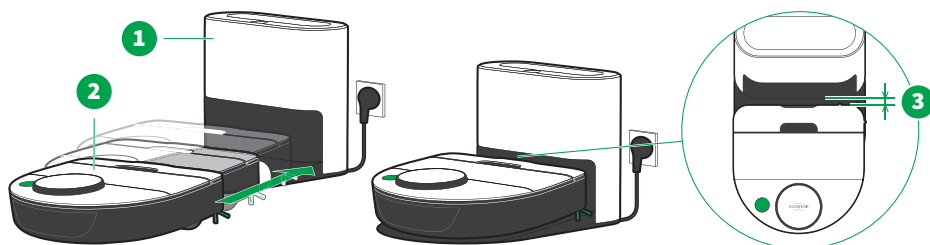

El Robot Aspirador no encuentra el camino a su base. Su LED Home se ilumina en amarillo [▶ 31].

1. Encienda el Robot Aspirador [▶ 35].
2. Asegúrese de que la base (1) esté conectada a la red eléctrica [▶ 25].
3. Empuje el Robot Aspirador encendido (2) hacia su base (1) hasta que note que encaja ligeramente, pero no directamente hasta la ventana de infrarrojos.

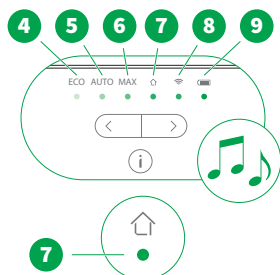

4. El Robot Aspirador estará en la posición correcta cuando haya una pequeña distancia (3) de aprox. 1,5 cm entre la ventana de infrarrojos y el Robot Aspirador.
 - ⇒ Los LED ECO, AUTO, MAX, Home, Wi-Fi y Batería (4-9) se encienden de inmediato sucesivamente y suena una señal acústica.
 - ⇒ **El LED Home (8) se queda encendido en verde. Esto le indica que el Robot Aspirador está debidamente posicionado.**
 - ⇒ Durante el proceso de carga, el LED Batería (10) parpadea hasta que se completa el proceso de carga. Cuando la batería está completamente cargada, el LED Batería (9) se ilumina de forma continua.

El Robot Aspirador solo puede volver a ponerse en marcha cuando la carga de la batería es de al menos el 25 %.

El Robot Aspirador está completamente descargado

El Robot Aspirador está completamente descargado y no se puede encender.

- Para recargar el Robot Aspirador, proceda como se describe en el capítulo **Primera carga** [▶ 27].

13 Wi-Fi y control app mediante dispositivos inteligentes

Esta función no está disponible en todos los países.

13.1 Requisitos técnicos

Para poder manejar el Robot Aspirador mediante la app necesitará:

Wi-Fi con conexión a Internet

- El Robot Aspirador es compatible con los protocolos de comunicación IEEE802.11 b/g/n solamente en la banda de frecuencia Wi-Fi de 2,4 Ghz. Las normas de codificación compatibles son WPA3 y WPA2-PSK. Si no está seguro de qué normas dispone su Wi-Fi y su router, póngase en contacto con su proveedor de Internet o con el fabricante de su router.
- Wi-Fi 6 (WLAN 6) no es compatible. Los routers compatibles con Wi-Fi 6 suelen estar configurados para ser compatibles con versiones anteriores. Asegúrese de que su router no solo permita conexiones Wi-Fi 6.
- En caso de haber activado el bloqueo de direcciones MAC en su router y de querer autorizar el Robot Aspirador, encontrará la dirección MAC («ID del robot») en la placa de características de la parte inferior del Robot Aspirador.
- Los routers de telefonía móvil pueden conllevar problemas de conexión con el Robot Aspirador en casos aislados. En caso de duda, no utilice el router de telefonía móvil.

Dispositivos inteligentes

La app MyKobold es compatible con la mayoría de los smartphones y tabletas corrientes que tengan el sistema operativo iOS o Android. Para una información más detallada acerca de los dispositivos compatibles, consulte la app MyKobold en la página Google Play Store o Apple App Store.

App MyKobold

Para saber cómo instalar y utilizar la app, vaya a [Instalar y emparejar la app MyKobold](#) [▶ 29].

Dirección de correo electrónico

Para asegurarse de que solo usted pueda controlar su producto a través de la app, debe crear una cuenta de acceso en la app MyKobold con su dirección de correo electrónico válida antes de utilizarla.

13.2 Establecer una conexión Wi-Fi

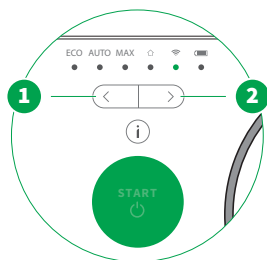

1. Conecte el cable de carga de la base. [▶ 25]
2. Coloque el Robot Aspirador en la base y asegúrese de que esté encendido.
3. Active las interfaces inalámbricas (Wi-Fi, etc.) de su dispositivo móvil.
4. Para establecer la conexión Wi-Fi, siga las instrucciones de su [app MyKobold](#) [▶ 29].

LED <i>Wi-Fi</i> (9)	Estado
Se ilumina en blanco de forma continua	Wi-Fi activada / aún no se ha conectado a la red doméstica
Se ilumina en verde de forma continua	Wi-Fi activado / conectado a la red doméstica
Parpadea en verde	Búsqueda de conexión
Parpadea en amarillo	Incidencia de conexión

13.3 Borrar los ajustes de Wi-Fi

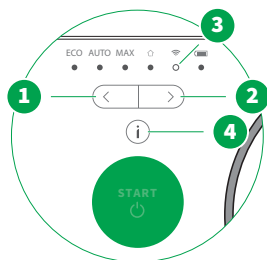

1. Para desvincular el Robot Aspirador de la Wi-Fi, pulse el botón de selección a la izquierda o a la derecha (1 o 2) hasta que el LED *Wi-Fi* (3) parpadee en blanco.
2. Mantenga el botón de información (4) pulsado durante al menos 10 segundos.
⇒ *Así se habrán restablecido los ajustes de Wi-Fi. El LED Wi-Fi (3) parpadeará. El Robot Aspirador aparecerá como desconectado en la app MyKobold.*

Sugerencia Para la reactivación, [vuelva a conectar su Robot Aspirador con su Wi-Fi](#) [▶ 44].

14 Restablecimiento

14.1 Restablecer el Robot Aspirador a los valores de fábrica

Si restablece el Robot Aspirador a sus valores de fábrica, borrará los datos del Robot Aspirador, como los [ajustes de la Wi-Fi](#) [► 43].

Para restablecer el Robot Aspirador a sus valores de fábrica, proceda de la siguiente manera.

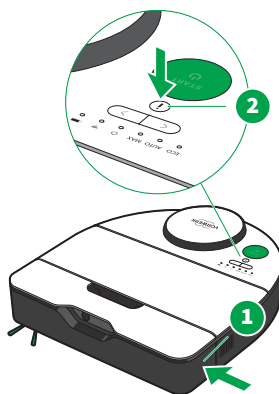

1. Mantenga presionado el paragolpes izquierdo (1) (visto desde arriba en el sentido de la marcha). Se trata del paragolpes opuesto al cepillo lateral.
 2. Mantenga también pulsado el botón de información (2) junto con el paragolpes (1) durante al menos 7 segundos.
- ⇒ *El Robot Aspirador confirmará que el restablecimiento se ha realizado correctamente.*

El Robot Aspirador tardará unos segundos más en empezar a reconfigurarse tras restablecerse.

14.2 Borrar la cuenta MyKobold

Para borrar su cuenta en la app MyKobold, siga las instrucciones de la app. Encontrará esta opción en «Perfil». Al eliminar el perfil se borrarán todos los datos existentes en la app y en la nube. Con ello no se eliminará ningún dato del robot.

15 Emparejar la base de carga y vaciado automático con el Cargador premium para batería

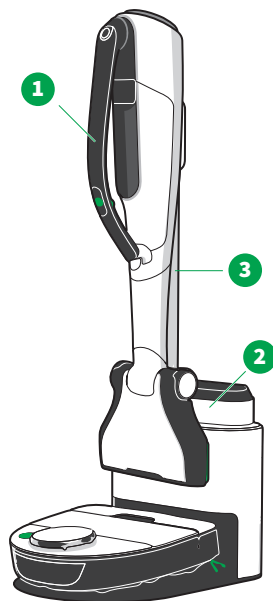

El Cargador premium para batería Kobold VK7 se puede emparejar con la base de carga y vaciado automático. Este sistema permite la carga y almacenaje de una batería Kobold VK7 con el Cargador premium para batería Kobold VK7 (2), y colocar el Aspirador sin Cable Kobold VK7 (1) en la base de carga y vaciado automático.

Para ello necesitará:

- el Cargador premium para batería Kobold VK7 (2) y,
- opcionalmente, el Soporte para base de carga vertical Kobold VK7 (3).

1. Observe siempre el manual de instrucciones de los demás productos Kobold.
2. Preste especial atención a las notas relativas a su seguridad.



Puede consultar cómo realizar la instalación paso a paso en las instrucciones de instalación adjuntas del Cargador premium para batería Kobold VK7.

16 Transporte

¡ADVERTENCIA!



¡Peligro de incendio!

La activación involuntaria del producto o de la batería durante el transporte puede generar calor hasta el punto de provocar un incendio.

- Siga las instrucciones del manual para garantizar un transporte seguro.

Las baterías de ION-Litio integradas están sujetas a los requisitos de la legislación sobre mercancías peligrosas. Puede transportar las baterías por carretera (p. ej., en su vehículo) sin más requisitos. En la placa de características de la batería encontrará información sobre el número de celdas y la energía de estas o de la batería.

El producto se suministra en modo de transporte y, por ello, ya está asegurado contra un encendido involuntario. De esta forma, se puede enviar en la caja original sin tener que extraer la batería. No obstante, observe los puntos 1, 5 y 6. En caso de haber puesto en marcha el producto, el modo de transporte estará desactivado.

En caso de envío por parte de terceros (p. ej., transporte aéreo o transporte de mercancías), hay que respetar los requisitos especiales de embalaje y etiquetado.

1. Solo envíe las baterías si la carcasa de la batería no está dañada. Si no tiene la seguridad de que la batería no esté dañada, no la envíe. En caso de duda, consulte a un experto en mercancías peligrosas.
2. Antes de enviar la batería, especialmente por flete aéreo, asegúrese de cumplir todas las normativas nacionales e internacionales vigentes. Esto incluye también normas sobre la capacidad de carga admisible de la batería para el envío.
3. Para extraer la batería, abra la cubierta del depósito de polvo y desenrosque los 3 tornillos. [Retire la batería \[▶ 55\]](#) y vuelva a enroscar los 3 tornillos.
4. Ponga cinta aislante en los contactos abiertos y embale la batería separada del producto de forma que no se mueva en el embalaje. Para recibir un embalaje original adecuado, diríjase al Servicio de Atención al Cliente.
5. En cualquier caso, consulte al proveedor de servicios de envío para saber cómo debe embalsarse y etiquetarse el paquete. Esto depende de si envía solo la batería o también el producto y de si el paquete también se va a transportar por aire.
6. Respete también cualquier otra normativa nacional e internacional

17 Mantenimiento

¡PRECAUCIÓN!



¡Riesgo de lesiones por piezas móviles!

Puede lesionarse con las piezas móviles.

- Mantenga una cierta distancia frente a los elementos móviles.
- Nunca introduzca las manos en las piezas móviles.
- Detenga el proceso de limpieza y coloque el producto boca arriba sobre una superficie estable y nivelada antes de comenzar a realizar el mantenimiento de los cepillos.

¡NOTA!



¡Peligro de daños por limpieza incorrecta!

Una limpieza inadecuada puede dañar el producto.

- No limpie nunca el producto con agua, limpiadores líquidos o un paño húmedo.
- Nunca limpie el cepillo helicoidal mojándolo. Si es necesario, utilice un paño seco o ligeramente húmedo. El cepillo helicoidal no aguanta el agua ni lavados en el lavavajillas.
- No utilice para la limpieza del producto estropajos, agentes abrasivos ni líquidos agresivos, como gasolina o acetona.
- No utilice desinfectantes para limpiar el producto.

¡NOTA!



¡Posibles desperfectos por un uso inadecuado!

Si utiliza el Robot Aspirador sin filtro, el motor puede dañarse y la vida útil puede acortarse.

- Nunca trabaje con el producto sin usar el filtro.

17.1 Piezas de repuesto y consumibles

Recomendamos que utilice nuestras opciones de pedido para adquirir productos de cuidado originales y consumibles originales a su debido tiempo. Encontrará más información sobre las opciones de pedido en [Servicio de atención al cliente \[► 68\]](#).

17.2 Mantenimiento del Robot Aspirador

17.2.1 Limpieza regular del Robot Aspirador

Limpie el Robot Aspirador con un paño suave y limpio.

17.2.2 Vaciar manualmente el depósito

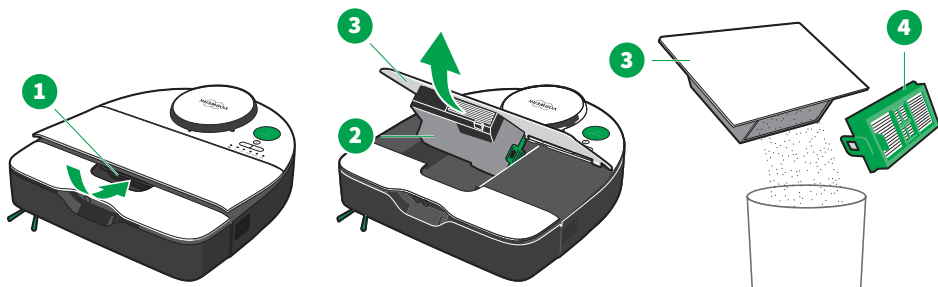

1. Abra el depósito agarrando el asa de transporte y pulsando con la mano la tecla de desbloqueo (1).
2. Retire el depósito (2) del Robot Aspirador sacándolo junto con la cubierta (3).
3. Saque el filtro (4) del depósito cogiéndolo por la pestaña verde del marco del filtro. [► 50]
4. Vacíe el depósito en un contenedor de residuos. Alternativamente, se puede aspirar el depósito con un aspirador convencional.
5. Introduzca el depósito (2) con el filtro en el Robot Aspirador [► 53].
6. Presione hacia abajo la cubierta (3) y asegúrese de que esté bien cerrada.

17.2.3 Limpieza del canal de aspiración posterior

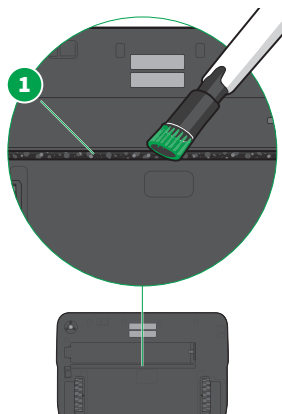

1. Coloque el Robot Aspirador boca abajo sobre una superficie blanda.
2. Retire el cepillo lateral y la cubierta del cepillo [► 53].
3. aspire el canal de aspiración posterior (1) con un aspirador.
4. Monte de nuevo la **cubierta del cepillo y el cepillo lateral** [► 53].

17.2.4 Limpiar el filtro

Limpiar el filtro a intervalos regulares.

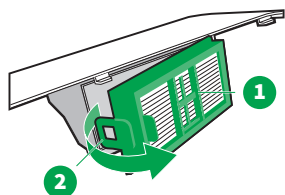

1. Saque el filtro (1) del depósito cogiéndolo por la pestaña verde (2) del marco del filtro.

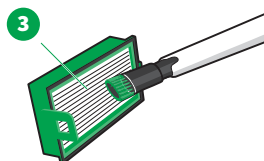

2. aspire el filtro por ambos lados con un aspirador convencional (3).

17.2.5 Cambiar el filtro

1. Realice controles visuales regulares del filtro. Si el filtro está deformado o dañado, reemplácelo.
2. Cambie el filtro cuando el rendimiento de limpieza disminuya, pero al menos una vez al año.
3. Elimine los filtros usados como basura no reciclable.

17.2.6 Extracción o cambio de la dovina

¡ADVERTENCIA!



¡Peligro de asfixia!

Las piezas pequeñas pueden entrar en el tracto respiratorio y causar asfixia.

- Mantenga las piezas pequeñas, como las dovinas, fuera del alcance de los niños.

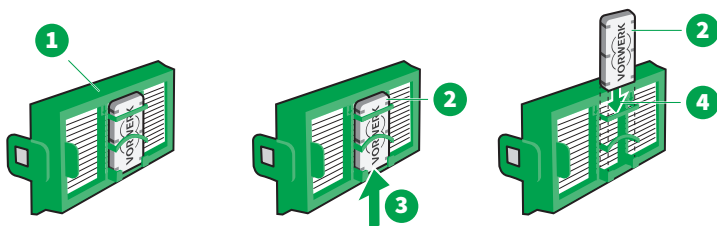

1. Retire el filtro [▶ 49] (1).
2. Retire la dovina (2) usada extrayéndola del soporte correspondiente por abajo (3).
3. Introduzca la nueva dovina (2) desde arriba (4) en el soporte correspondiente con el logotipo de Vorwerk en la parte delantera.
4. Vuelva a colocar el filtro [▶ 53].

17.2.7 Retirar, limpiar y colocar el filtro protector del motor

¡NOTA!



¡Posibles desperfectos por un uso inadecuado!

Un filtro protector del motor que no esté seco puede causar daños.

- Deje secar el filtro protector húmedo del motor en un lugar cálido durante 24 horas antes de volver a colocarlo.

Retirar el filtro protector del motor

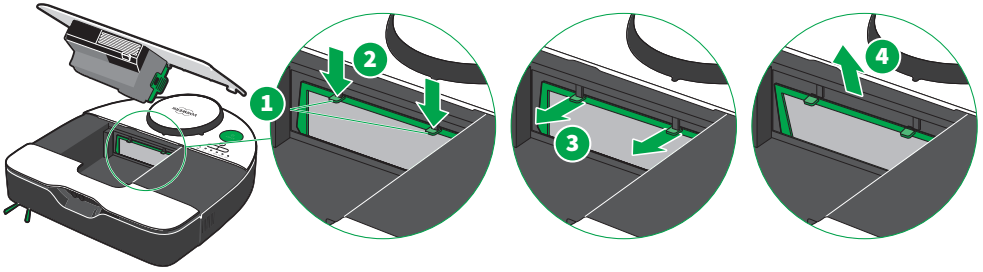

1. Retire el filtro [► 49].
2. Agarre el filtro protector del motor por los asideros (1) y empújelo hacia abajo (2).
3. Tire del filtro protector del motor hacia delante (3).
4. Tire hacia arriba (4) del filtro protector del motor inclinado hacia delante.

Limpiar el filtro protector del motor

1. Aspire el filtro protector del motor por ambas caras.
2. **Opción A**

Limpie el filtro protector del motor aspirándolo por ambos lados con un aspirador.

Opción B

Como alternativa, puede lavar el filtro protector del motor con agua corriente fría. Deje que el filtro protector del motor se seque completamente en un lugar cálido durante al menos 24 horas antes de volver a colocarlo en el Robot Aspirador.

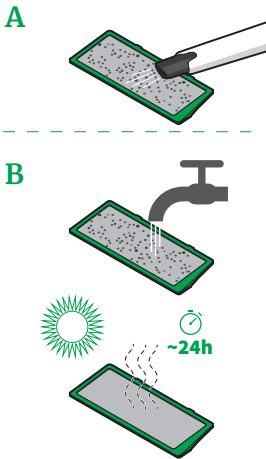

Insertar el filtro protector del motor

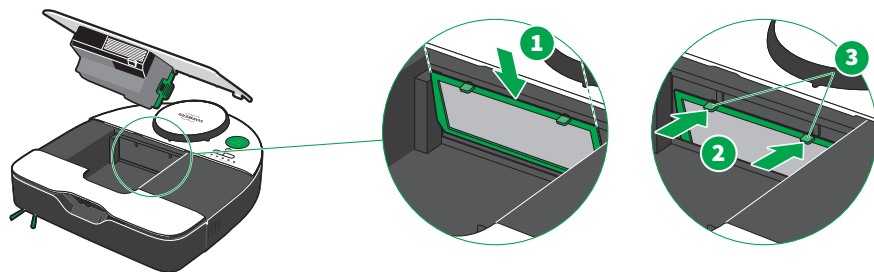

1. En caso de que el filtro protector del motor esté dañado o extremadamente sucio, inserte uno nuevo.
2. Para volver a colocar el filtro protector del motor, insértelo en el soporte desde arriba (1).
3. Agarre el filtro protector del motor por los asideros (3) y empújelo hacia atrás (2).

17.2.8 Insertar el depósito y el filtro

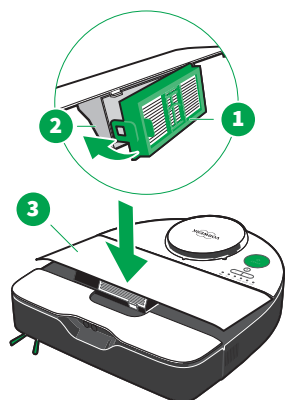

1. Inserte el filtro (1) en el depósito (2). Enganche el filtro por el lado derecho en el depósito. A continuación, encaje el lado izquierdo del filtro con la pestaña verde en el depósito.
2. Introduzca el depósito (2) con el filtro en el Robot Aspirador.
3. Presione la cubierta (3) hacia abajo hasta que esté completamente cerrada.

17.2.9 Limpiar el cepillo lateral

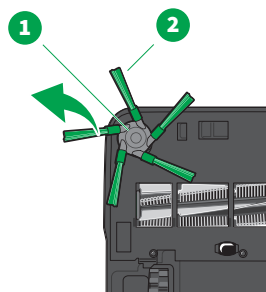

1. Coloque el Robot Aspirador boca abajo sobre una superficie blanda.
2. Extraiga el cepillo lateral (1) del eje motriz hacia arriba cogiéndolo de los cepillos verdes (2) con dos manos
3. Elimine el polvo y la suciedad del cepillo lateral.
4. Quite la pelusa, pelos y otros restos del eje motriz.
5. **De ser necesario, retire la cubierta del cepillo** [► 54].

- Asegúrese de que la tapa del cepillo esté colocada antes de volver a colocar el cepillo lateral.
- Presione el cepillo lateral de nuevo en el eje motriz para montarlo en posición correcta.

17.2.10 Limpiar el cepillo helicoidal

Limpe el cepillo helicoidal si se han enredado en él hilos o pelos.

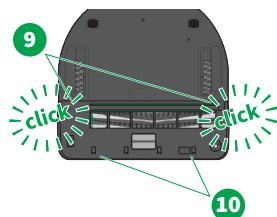
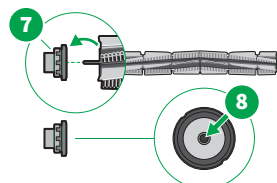
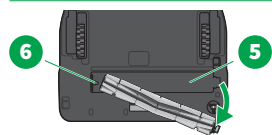
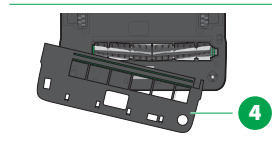
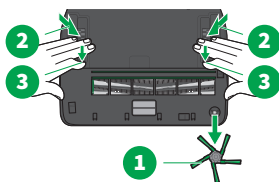

- Coloque el Robot Aspirador boca abajo sobre una superficie blanda.
- Retire el cepillo lateral [► 53] (1).
- Presione hacia abajo las ruedas de accionamiento (2) y presione simultáneamente hacia delante con dos dedos el dispositivo de bloqueo (3) en ambos lados de la cubierta del cepillo con el fin de desacoplar la cubierta del cepillo.
- Retire la cubierta del cepillo (4). aspire la cubierta del cepillo cuando esté sucia.
- Levante primero el lado derecho del cepillo helicoidal del canal del cepillo (5) y, a continuación, coja el lado izquierdo separándolo del eje (6) para sacar el cepillo helicoidal.
- Aspire el canal del cepillo cuando esté sucio.
- Retire la tapa protectora amarilla con el accesorio metálico (7) en el extremo izquierdo del cepillo helicoidal. Asegúrese de que el rodamiento interior (8) no se suelte.
- Quite la pelusa, pelos y otros restos del cepillo helicoidal.
- Para volver a insertar el cepillo helicoidal, siga el procedimiento descrito anteriormente a la inversa.
- Para volver a colocar la cubierta del cepillo, insértela primero por delante (10) y luego por detrás (9), donde están las ruedas.
- Asegúrese de que **todos** los dispositivos de bloqueo (9 y 10) encajen al colocar la cubierta del cepillo.
 - ⇒ *Los dispositivos de bloqueo traseros (9) encajan de forma audible.*
 - ⇒ *En los delanteros (10), es importante que **no** quede un gran espacio, especialmente en los contactos de carga de la parte inferior del Robot Aspirador. Solo entonces la cubierta del cepillo se insertará correctamente.*

17.2.11 Limpiar los sensores

¡ADVERTENCIA!



¡Peligro de lesiones graves!

Si los sensores de suelo se tapan o están sucios, el producto podría caer de escaleras o rellanos.

- Retire los objetos que se deslicen fácilmente, como las alfombras, así como objetos ligeros y sueltos, del área en la que trabaje el Robot Aspirador antes de ponerlo en marcha. De lo contrario, el Robot Aspirador podría empujarlos por delante y acabar con los sensores de suelo tapados.
- Limpie regularmente los sensores de suelo (cada vez que vacíe el depósito).

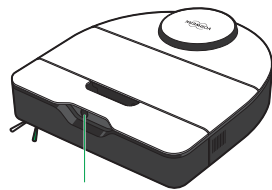
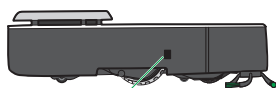
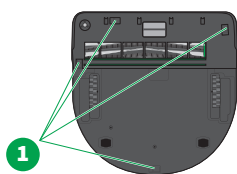

1. Limpie los sensores de suelo (1) de la parte inferior del Robot Aspirador con un bastoncillo de algodón o un paño suave y limpio, pero nunca con un objeto punzante o afilado.
2. De ser necesario, la suciedad en la zona del sensor se puede aspirar también con un aspirador.
3. Limpie el sensor de pared (2) del lado derecho con un bastoncillo de algodón o un paño suave y limpio.
4. Limpie los sensores (3) de la parte delantera del Robot Aspirador con un bastoncillo de algodón o un paño suave y limpio, pero nunca con un objeto punzante o afilado.

17.2.12 Retirar o cambiar la batería

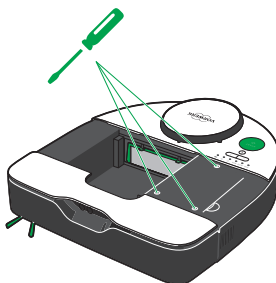

1. Abra la cubierta del depósito [▶ 49].
2. Desatornille los 3 tornillos de la batería.
3. Extraiga la batería tirando con cuidado del compartimento de la batería.
4. Introduzca la nueva batería en el compartimento de la batería.
5. Vuelva a atornillar la batería con los 3 tornillos.
6. Vuelva a cerrar el Robot Aspirador. Para ello, presione la cubierta del depósito y asegúrese de que esté bien cerrada.

Cambie la batería solo si la antigua ya no tiene potencia o si está dañada.

17.3 Mantenimiento de la base de carga y vaciado automático

Importante Al realizar cualquier tarea en la base de carga y vaciado automático, aléjela de su posición habitual. Para asegurarse de que el Robot Aspirador pueda encontrar el camino de vuelta a la base de carga y vaciado automático tras un correcto mantenimiento, lo mejor es memorizar y marcar su ubicación. Así podrá volver a colocar la base de carga y vaciado automático en su lugar habitual.

17.3.1 Abrir y cerrar la cubierta del filtro

Abrir la cubierta del filtro

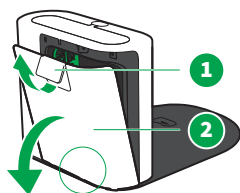

1. Levante la palanca de liberación (1) para retirar la cubierta del filtro (2).
2. Abra completamente la cubierta del filtro.
En esta posición se puede retirar la cubierta del filtro de la base de carga y vaciado automático.

Inserte la cubierta del filtro



1. Introduzca los pequeños ganchos (3) de la cubierta del filtro completamente abierta horizontalmente en la parte inferior en las aberturas del producto.
2. Cierre la cubierta del filtro (2) presionando suavemente y cierre la palanca de liberación de la cubierta del filtro.
3. A la hora de colocarla, asegúrese de que la Bolsa filtro Premium no quede atrapada entre la cubierta y la junta.
4. No use fuerza si la cubierta del filtro es difícil de cerrar. Asegúrese de que la Bolsa filtro Premium se haya introducido correctamente.



17.3.2 Colocar y cambiar la Bolsa filtro Premium

¡PRECAUCIÓN!



¡Pérdida de efectividad para alérgicos y posibles desperfectos por un uso inadecuado!

Un material de filtro inadecuado o dañado no retiene las partículas finas y alergénicas.

- Cuando utilice este producto, utilice únicamente productos originales de Kobold destinados a este fin.
- No reutilice las Bolsas filtro Premium Kobold una vez usadas.
- Utilice el producto solo con una Bolsa filtro Premium Kobold original colocada.

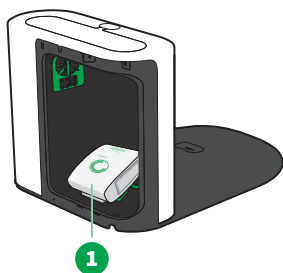

1. **Abra la cubierta del filtro** [► 56].
2. Para sacar la Bolsa filtro Premium, tire de ella para sacarla del soporte y deséchela en la basura no reciclable.
3. Coloque una nueva Bolsa filtro Premium doblada (1) en el compartimento del filtro.
4. No separe los precintos de la Bolsa filtro Premium, de eso se encarga la cubierta del filtro al cerrar.
5. Asegúrese de que la Bolsa filtro Premium no quede aprisionada entre la cubierta del filtro y la junta.
6. **Cierre la cubierta del filtro** [► 56].

Observación Notará una cierta resistencia cuando los cierres de la cubierta se topen con los precintos de la Bolsa filtro y los separe. Las próximas veces que cierre la cubierta ya no notará esa resistencia, porque los precintos ya habrán sido separados.

¡ADVERTENCIA!



¡Peligro de descarga eléctrica!

Si entra agua en los componentes conductores de electricidad, ¡podría recibir una descarga eléctrica!

- La base de carga y vaciado automático va conectada a la corriente eléctrica. Antes de iniciar la limpieza de la base de carga y vaciado automático, asegúrese de que el producto esté desconectado de la red eléctrica.
- La base de carga y vaciado automático va conectada a la corriente eléctrica. Por ello, solo si es necesario, limpie el compartimento del filtro y las superficies de sellado de la bolsa filtro y del Robot Aspirador con un paño ligeramente húmedo (¡no mojado!).
- No limpie nunca las zonas restantes de la base de carga y vaciado automático ni el cable de conexión con agua, limpiadores líquidos o un paño húmedo.
- No limpie nunca el cable de conexión de la base de carga con agua, limpiadores líquidos o un paño húmedo.
- No use el Cargador o el dispositivo de carga en ambientes húmedos.
- Nunca sumerja el Cargador o el dispositivo de carga en agua ni en otros líquidos.
- No vierta nunca agua sobre el Cargador o el dispositivo de carga.
- No coloque el Cargador o el dispositivo de carga debajo de un chorro de agua.
- No manipule el Cargador ni el dispositivo de carga con las manos mojadas.

¡ADVERTENCIA!



¡Peligro de descarga eléctrica!

La realización de trabajos de limpieza mientras el dispositivo de carga está todavía en la toma de corriente puede provocar una descarga eléctrica.

- Desconecte la unidad de alimentación o el cable de conexión del dispositivo de carga de la toma de corriente siempre antes de limpiar.

1. Desconecte la base de carga de la red eléctrica.
2. [Abra la cubierta del filtro \[► 56\]](#).
3. [Retire la Bolsa filtro Premium \[► 57\]](#).
4. Limpie la superficie de sellado con la Bolsa filtro Premium y el compartimento del filtro con un paño húmedo.
5. Limpie con cuidado las juntas de la boca de aspiración del Robot Aspirador.

- Aspire el canal de aspiración de la base de carga y vaciado automático con una boquilla para ranuras si se depositan partículas pesadas (p. ej., pequeñas piedras) en este.
- Asegúrese de que la base de carga y vaciado automático esté completamente seca antes de volver a cerrarla.
- Vuelva a colocar la Bolsa filtro Premium [▶ 57].
- Cierre la cubierta del filtro [▶ 56].

17.3.4 Retirar, limpiar y colocar el filtro protector del motor

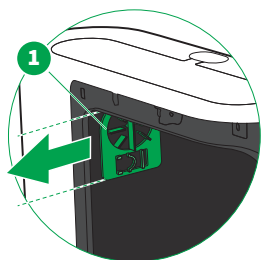

El filtro protector del motor (1) protege su producto de la suciedad. Son importantes el control visual y el mantenimiento regulares del filtro protector del motor para que su base de carga y vaciado automático tenga una larga vida útil. El filtro protector del motor se puede limpiar siempre que haga falta. El filtro protector del motor solo necesita ser reemplazado si la Bolsa filtro Premium está dañada o el filtro protector del motor está extremadamente sucio o atascado.

El filtro protector del motor se sujeta en dos puntos del compartimento del filtro del producto. Puede retirar, limpiar y volver a insertar fácilmente el filtro protector del motor si la Bolsa filtro Premium no está colocada.

- Abra la cubierta del filtro [▶ 56].
- Retire la Bolsa filtro Premium.
- Agarre el filtro protector del motor (1) por el centro y sáquelo tirando de él.
- Limpie el filtro protector del motor.

Opción A

Limpie el filtro protector del motor aspirándolo por ambos lados con un aspirador.

Opción B

Como alternativa, puede lavar el filtro protector del motor con agua corriente fría. Deje que el filtro protector del motor se seque completamente en un lugar cálido durante al menos 24 horas antes de volver a colocarlo en su base de carga y vaciado automático.

- En caso de que el filtro protector del motor (1) esté dañado o extremadamente sucio, inserte uno nuevo.
- Para volver a colocar el filtro protector del motor (1), insértelo de nuevo en las guías del compartimento del filtro.
- Vuelva a colocar la Bolsa filtro Premium.
- Cierre la cubierta del filtro [▶ 56].

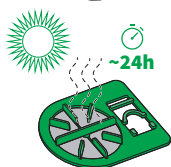
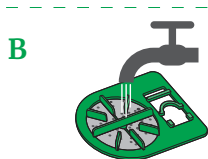

17.3.5 Extracción y cambio de la dovina

¡ADVERTENCIA!



¡Peligro de asfixia!

Las piezas pequeñas pueden entrar en el tracto respiratorio y causar asfixia.

- Mantenga las piezas pequeñas, como las dovinas, fuera del alcance de los niños.

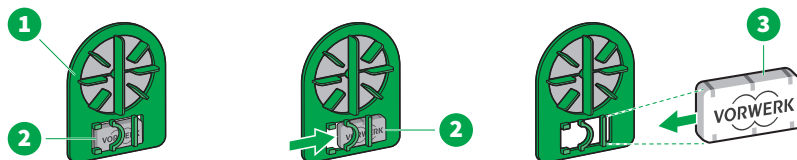

1. Abra la cubierta del filtro [► 56].
2. Retire el filtro protector del motor [► 59] (1).
3. Retire la dovina (2) usada extrayéndola del soporte correspondiente por el lateral.
4. Introduzca la nueva dovina (3) por el lateral en el soporte del filtro protector del motor con el logotipo de Vorwerk en la parte delantera.
5. Vuelva a colocar el filtro protector del motor [► 59].
6. Cierre la cubierta del filtro [► 56].

18 Actualización del software

El software del Robot Aspirador se sigue desarrollando y optimizando según las necesidades. Para que usted pueda beneficiarse de estas mejoras, están disponibles las últimas versiones de software del robot a través de nuestra app.

Como suscriptor del boletín, recibirá noticias y actualizaciones periódicas.

Además, también existe la posibilidad de instalar manualmente una actualización de software. Para ello es necesario un cable USB-C de alta calidad. Puede encontrar la última versión del software en support.vorkwerk.com.

Por supuesto que también puede solicitar que se le instalen nuevas versiones de software en nuestros servicios técnicos. Los lugares y horarios se pueden encontrar en Internet o a través de nuestra [línea telefónica](#) [▶ 68].

19 Resolución de fallos

¡ADVERTENCIA!



¡Peligro de incendio o de descarga eléctrica!

La reparación incorrecta del producto y su unidad de alimentación o dispositivo de carga puede provocar un incendio o una descarga eléctrica.

- Nunca realice reparaciones en el producto por su cuenta.
- Las reparaciones de productos eléctricos deben ser llevadas a cabo solo por el servicio técnico oficial de Vorwerk.
- Las piezas defectuosas solo se pueden reemplazar por recambios originales para evitar peligros.
- En caso de daños en el producto, póngase en contacto con el Servicio de Atención al Cliente de Vorwerk.
- Utilice la unidad de alimentación o el dispositivo de carga solamente en una toma correctamente instalada por un electricista cualificado.
- No intente abrir o reparar la unidad de alimentación por su cuenta. La unidad de alimentación tiene partes conductoras en el interior y no es una pieza que se pueda mantener.

Si su equipo no funciona correctamente alguna vez, puede deberse a lo siguiente:

19.1 Problemas

Fallo	Posible causa y resolución
Ha disminuido el rendimiento de la limpieza del Robot Aspirador.	<p>El depósito posiblemente esté lleno.</p> <ul style="list-style-type: none">– Vacíe el depósito y limpie o sustituya el filtro. <p>Los cepillos están sucios.</p> <ul style="list-style-type: none">– Limpie los cepillos lateral [▶ 53] y helicoidal [▶ 54].
El Robot Aspirador no está respondiendo.	<p>Puede que la batería esté vacía.</p> <ul style="list-style-type: none">– Cargue el Robot Aspirador en la base [▶ 27].– Asegúrese de haber conectado correctamente el cable de alimentación en la toma de la base.– Asegúrese también de haber conectado correctamente el cable de alimentación a la toma de corriente. <p>Es posible que el Robot Aspirador no esté encendido.</p> <ul style="list-style-type: none">– Compruebe que el Robot Aspirador esté encendido. Si no es así, pulse el botón START. <p>El Robot Aspirador se descarga cuando está en la base y esta no se encuentra conectada.</p>

Fallo	Posible causa y resolución
El Robot Aspirador está apagado y no se puede encender de nuevo.	<p>Puede que el Robot Aspirador se encuentre en el modo de transporte.</p> <ul style="list-style-type: none"> - Cargue la batería del Robot Aspirador. [▶ 27] <p>Si el Robot Aspirador no está en modo de transporte, es posible que se haya descargado del todo.</p> <ul style="list-style-type: none"> - Asegúrese de que la base esté conectada a la red eléctrica. - Empuje el Robot Aspirador hacia su base. - Espere unos pocos segundos a que se inicialice. <i>Los LED ECO, AUTO, MAX, Home, Wi-Fi y Batería se encienden sucesivamente y suena una señal acústica. Si el LED Home se queda encendido en verde, el Robot Aspirador está conectado correctamente. Si el LED Home se enciende en amarillo, ha empujado el Robot Aspirador demasiado hacia delante y debe empujarlo ligeramente hacia atrás.</i> - Si, al cabo de unos segundos, el Robot Aspirador no se enciende automáticamente, pulse el botón START durante varios segundos.
El Robot Aspirador no carga.	<p>Tal vez la base o el Robot Aspirador no están conectados correctamente al suministro de corriente.</p> <ul style="list-style-type: none"> - Asegúrese de haber conectado correctamente el cable de alimentación en la toma de la base. - Asegúrese de haber conectado correctamente el cable de alimentación a la toma de corriente. - Asegúrese de que el Robot Aspirador esté correctamente posicionado en la base [▶ 42]. Si el Robot Aspirador está correctamente posicionado, el LED HOME se queda encendido en verde. <p>Los contactos de carga de la base pueden estar sucios o atascados.</p> <ul style="list-style-type: none"> - Asegúrese de que los contactos de carga no estén atascados. - Asegúrese de que la cubierta del cepillo esté correctamente cerrada. [▶ 54] - Si los contactos de carga están sucios, límpielos. <p>Puede que la cubierta del cepillo se haya colocado torcida.</p> <ul style="list-style-type: none"> - Coloque correctamente la cubierta del cepillo.
El Robot Aspirador interrumpe repentinamente la limpieza.	<p>Tal vez los sensores estén obstruidos o sucios.</p> <ul style="list-style-type: none"> - Asegúrese de que los sensores no estén cubiertos. - Si los sensores están sucios, límpielos [▶ 55] con un paño suave y limpio o un bastoncillo de algodón.

Fallo	Posible causa y resolución
	<p>En las habitaciones grandes y vacías puede haber errores de navegación cuando no se encuentran objetos o muebles, o paredes, en un radio de 2-3 m.</p> <ul style="list-style-type: none"> - Sitúe objetos o muebles fijos en la habitación como puntos de referencia fijos [▶ 24]. <p>En las alfombras de pelo alto, las ruedas del Robot Aspirador pueden girar en vacío y dar lugar a alteraciones en la navegación.</p> <ul style="list-style-type: none"> - Delimite la alfombra con zonas prohibidas virtuales en la app MyKobold. <p>Si los sensores están sucios, las alfombras oscuras y densas pueden ser interpretadas como desniveles por el Robot Aspirador. Los suelos de vidrio se interpretan siempre como desniveles.</p> <ul style="list-style-type: none"> - Limpie los sensores de suelo con regularidad.
El Robot Aspirador se comporta de manera distinta a la esperada.	<p>Es posible que haya personalizado su Robot Aspirador a través de la app (p. ej., zonas prohibidas).</p> <ul style="list-style-type: none"> - Controle en la app los ajustes configurados.
El Robot Aspirador no regresa a la base después de la limpieza.	<p>Es posible que la ventana de infrarrojos de la base esté cubierta.</p> <ul style="list-style-type: none"> - Asegúrese de haber retirado la lámina protectora de la ventana de infrarrojos de la base. <p>Es posible que haya comenzado el proceso de limpieza en el modo de limpieza normal desde una ubicación distinta a la base.</p> <p>Si pone en marcha el Robot Aspirador en un punto diferente de la habitación, este regresará a este punto después de la limpieza.</p> <ul style="list-style-type: none"> - Inicie el Robot Aspirador desde la base si quiere que termine la limpieza allí. <p>Posiblemente haya sido interrumpida la limpieza y el Robot Aspirador fue encendido de nuevo en un lugar diferente en la habitación.</p> <p>Es posible que los sensores de la base o varios sensores del Robot Aspirador estén cubiertos o sucios [▶ 49].</p> <ul style="list-style-type: none"> - Retire los objetos que cubran los sensores del Robot Aspirador y limpie los sensores. <p>Es posible que la base se encuentre detrás de una pared u otro obstáculo que bloquea la señal.</p> <ul style="list-style-type: none"> - Coloque la base en otro lugar. - Asegúrese de que no haya obstáculos a una distancia de 0,5 m a ambos lados de la base.
La base de carga y vaciado automático está obstruida.	<p>Es posible que el Robot Aspirador no se haya limpiado manualmente de forma regular.</p> <ul style="list-style-type: none"> - Limpie el Robot Aspirador [▶ 49]. - Cambie la Bolsa filtro Premium [▶ 57].

Fallo	Posible causa y resolución
	<ul style="list-style-type: none"> - Limpie la base de carga y vaciado automático [▶ 58].
El cepillo helicoidal está bloqueado.	<p>Puede que el Robot Aspirador se encuentre en una alfombra de pelo largo.</p> <ul style="list-style-type: none"> - Ponga en marcha el Robot Aspirador en el suelo duro. - Delimite la alfombra con zonas prohibidas virtuales en la app MyKobold. <p>Puede que haya pelos o hilos bloqueando el cepillo helicoidal.</p> <ul style="list-style-type: none"> - Limpie el cepillo helicoidal [▶ 54]. <p>Pueden haberse enredado flecos de alfombra.</p> <ul style="list-style-type: none"> - Elimine los flecos del cepillo. - Delimite la alfombra con zonas prohibidas virtuales en la app MyKobold.
	<p>Si los fallos no se pueden subsanar, póngase en contacto con el servicio de atención al cliente [▶ 68].</p>

19.2 Base de carga y vaciado automático

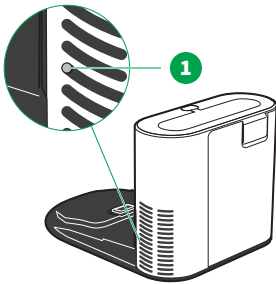
Fallo	Posibles causas y resolución
El LED blanco (1) de la rejilla de ventilación de la base de carga y vaciado automático no se enciende después de enchufar el cable de alimentación.	<p>Tal vez la base de carga y vaciado automático no está conectada correctamente al suministro de corriente.</p> <ul style="list-style-type: none"> - Asegúrese de haber conectado correctamente el cable de alimentación en la toma de la base de carga y vaciado automático. - Asegúrese de haber conectado correctamente el cable de alimentación a la toma de corriente.
El LED (1) de la rejilla de ventilación se ilumina en rojo.	<p>Puede que haya un fallo.</p> <ul style="list-style-type: none"> - Desenchufe el cable de alimentación de la base de carga y vaciado automático de la toma de corriente y vuelva a enchufarlo después de una breve interrupción (60 segundos). En caso de que siga apareciendo el error, contacte con el servicio técnico oficial [▶ 68].
 <p>El Soporte para base de carga vertical no se puede retirar de la base de carga y vaciado automático.</p>	<ul style="list-style-type: none"> - Apoye la base de carga y vaciado automático con cuidado sobre la parte posterior.

Fallo

Posibles causas y resolución

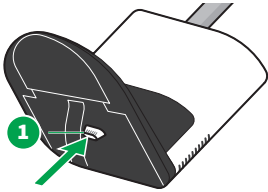
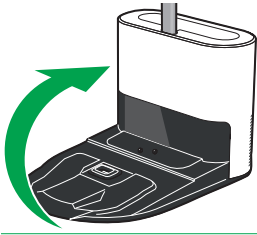

- Pulse el botón (1) de la parte inferior de la base de carga y vaciado automático, y extraiga el Soporte para base de carga vertical de dicha base.

El botón de información del Robot Aspirador se ilumina en amarillo.

La Bolsa filtro Premium de la base de carga y vaciado automático está posiblemente llena. Se le informará de ello a través de la salida de voz del Robot Aspirador.

- **Cambie** [▶ 57] la Bolsa filtro Premium de la base de carga y vaciado automático.

El botón de información del Robot Aspirador se ilumina en rojo.

Uno de los siguientes problemas podría estar presente. Se le informará de ello a través de la salida de voz del Robot Aspirador.

La Bolsa filtro Premium de la base de carga y vaciado automático tiene una cantidad de llenado crítica.

- **Cambie** [▶ 57] la Bolsa filtro Premium de la base de carga y vaciado automático.

La cubierta del filtro de la base de carga y vaciado automático no está cerrada correctamente.

- **Asegúrese de que la cubierta del filtro cierre correctamente** [▶ 56].

El Robot Aspirador no se carga.

Compruebe que el Robot Aspirador esté correctamente colocado en la base

20 Eliminación y protección ambiental

20.1 Eliminación del producto



El icono significa lo siguiente:

No tirar los productos eléctricos o electrónicos a la basura doméstica. Debe hacer uso de las posibilidades designadas gratuitamente para su reciclaje.

20.2 Desechado de la batería

La batería de LITIO-ION contiene sustancias que pueden contaminar el medio ambiente. Antes de la eliminación del producto debe ser retirada la batería del producto. Deseche la batería solo después de haberla descargado por completo. En ningún caso los contactos de la batería pueden entrar en contacto con metal y deben aislarse con cinta adhesiva antes de su desechado.



El símbolo del cubo de basura tachado en una pila o batería indica que esta no debe eliminarse con la basura doméstica.

La recogida selectiva de pilas y baterías usadas debe permitir un reciclaje adecuado y evitar un impacto negativo sobre el medio ambiente y la salud humana.

Las pilas y baterías recargables no deben eliminarse con la basura doméstica. Usted tiene la obligación legal de devolver todas las pilas y baterías usadas.

20.3 Eliminación de las Bolsas filtro Premium y del filtro del Robot Aspirador

Deseche las Bolsas filtro Premium y el filtro del Robot Aspirador con la basura no reciclable.

20.4 Eliminación del embalaje

El embalaje es una parte importante de nuestro producto: protege nuestro equipo de daños durante el transporte y reduce el riesgo de fallo del equipo. Por lo tanto, no podemos prescindir del embalaje. El embalaje original es la protección más segura contra los daños causados por el transporte en caso de que envíe el producto al Servicio de Atención al Cliente.

Si desea deshacerse del embalaje, utilice los puntos de recogida regionales, como los contenedores de papel usado y los contenedores de reciclaje.

21 Garantía

Para conocer las condiciones de garantía, por favor, consulte su contrato de compra.

22 Servicio de atención al cliente

Nuestro servicio de atención al cliente estará encantado de atenderle.

Puede contactar con atención al cliente a través del siguiente teléfono: +34 91 831 19 12. El horario es de lunes a viernes, de 9 a 20 horas

23 Características técnicas

23.1 Robot Aspirador

Robot Aspirador Kobold VR7

Símbolos de seguridad



Carcasa	Plástico reciclable de alta calidad
Motor del ventilador	Motor de corriente continua exento de mantenimiento
Flujo volumétrico	10 l/s
Consumo de energía	Total aprox. 70 vatios (dependiendo del suelo) / aprox. 54 vatios (modo ECO)
Peso	Aprox. 5 kg
Nivel de potencia acústica	72 dB(A) re 1 pW (sobre una alfombra)
Batería	Batería recargable de iones de litio Designación de tipo: BATTERY PACK... Capacidad/energía: < 100 Wh Características técnicas: Ver la placa de características de la batería La batería cumple los requisitos del «Manual de Pruebas y Criterios de la ONU», Parte III, UN 38.3.
Tiempo de recarga de la batería	Después de máx. 1 hora: es posible volver a trabajar. Después de aprox. 3,5-4 horas: carga completa después de tener la batería totalmente vacía. Los tiempos pueden variar en función del tratamiento previo de la batería y de las condiciones ambientales.
Ciclos de carga de la batería / vida útil de la batería	Capacidad de aprox. 70 % después de unos 800 ciclos completos
Datos sobre la conectividad	2,4 GHz 2,412 GHz – 2,472 GHz < 20 dBm 2,4 GHz 2,402 GHz – 2,480 GHz < 10 dBm
Licencia del software VR7	Conecta el VR7 encendido al PC mediante USB-C. Licencia disponible bajo el nombre de producto del VR7 «Vorwerk Robot» en la subcarpeta «SW Update». https://support.vorwerk.com/hc/en-us/articles/8137040801436

Radiación láser según IEC 60825-1:2014

Longitud de onda	783,1 nm
Duración del impulso	82 µs
Potencia media	4,54 µW

Uso

Temperatura ambiente	10 °C ~ 35 °C
----------------------	---------------

Robot Aspirador Kobold VR7

Almacenamiento

Temperatura ambiente 5 °C ~ 35 °C

23.2 Base de carga

Base de carga para Kobold VR7

Tipo de cargador S030BB...

Símbolos de seguridad



Tensión de entrada 100-240 V CA

Frecuencia de entrada de CA 50/60 Hz (cambio automático)

Tensión de salida 19,5 V CC

Corriente de salida 1,5 A

Potencia de salida 29,95 W

Eficiencia media en funcionamiento > 86,9 %

Eficiencia con poca carga (10 %) > 83 %

Consumo eléctrico a carga cero < 100 mW

Consumo eléctrico del Robot Aspirador en la base de carga cuando está apagado 0,1 W

Consumo eléctrico de la base de carga en modo de disponibilidad* 0,1 W

Consumo eléctrico de la base de carga en modo de disponibilidad con conexión a la red* 0,1 W

* La puesta en modo de disponibilidad tiene lugar inmediatamente después del proceso de carga.

23.3 Base de carga y vaciado automático

Base de carga y vaciado automático para Kobold VR7

Símbolos de seguridad



Carcasa Plástico reciclable de alta calidad

Motor Motor de reluctancia variable libre de mantenimiento

Ventilador Ventilador de una sola fase

Tensión de entrada 220-240 V CA

Frecuencia de entrada de CA 50/60 Hz (cambio automático)

Tensión de salida 19,5 V CC

Base de carga y vaciado automático para Kobold VR7

Corriente de salida	1,5 A
Potencia de salida	< 30 W
Flujo volumétrico	≥ 20 l/s
Consumo eléctrico a carga cero	< 0,5 W
Consumo eléctrico en modo de espera	< 2 W
Peso	Aprox. 4,5 kg
Nivel de potencia acústica	80 dB(A) re 1 pW
Tipo	RB7
Consumo eléctrico del Robot Aspirador en la base de carga y vaciado automático cuando está apagado	0,4 W
Consumo eléctrico de la base de carga y vaciado automático en modo de disponibilidad*	0,4 W
Consumo eléctrico de la base de carga y vaciado automático en modo de disponibilidad con conexión a la red*	0,4 W

* La puesta en modo de disponibilidad tiene lugar inmediatamente después del proceso de carga.

23.4 Fabricante

Vorwerk Elektrowerke GmbH & Co. KG
Mühlenweg 17- 37
42270 Wuppertal
Alemania

24 Declaración de conformidad

Por la presente, Vorwerk Elektrowerke GmbH & Co. KG declara que el Robot Aspirador Kobold VR7, de tipo radioeléctrico, es conforme a la Directiva 2014/53/UE. El texto completo de la declaración de conformidad UE está disponible en las siguientes direcciones de Internet:

<https://www.vorwerk-group.com/de/home/meta/eu-konformitaetserklaerung>

<https://www.vorwerk-group.com/en/home/meta/ec-declaration-of-conformity>

